



# Gebrauchs- anleitung

Da bin ich mir sicher.



# HÄNGEMATTE MIT GESTELL



# Mit QR-Codes schnell und einfach ans Ziel

Egal, ob Sie **Produktinformationen**, **Ersatzteile** oder **Zubehör** benötigen, Angaben über **Herstellergarantien** oder **Servicestellen** suchen oder sich bequem eine **Video-Anleitung** anschauen möchten, mit unseren QR-Codes gelangen Sie kinderleicht ans Ziel.

## Was sind QR-Codes?

QR-Codes (QR = Quick Response) sind grafische Codes, die mithilfe einer Smartphone-Kamera gelesen werden und beispielsweise einen Link zu einer Internetseite oder Kontaktdaten enthalten.

**Ihr Vorteil:** Kein lästiges Eintippen von Internet-Adressen oder Kontaktdaten!

## Und so geht's

Zum Scannen des QR-Codes benötigen Sie lediglich ein Smartphone, einen installierten QR-Code-Reader sowie eine Internet-Verbindung. Einen QR-Code-Reader finden Sie in der Regel kostenlos im App Store Ihres Smartphones.

## Jetzt ausprobieren

Scannen Sie einfach mit Ihrem Smartphone den folgenden QR-Code und erfahren Sie mehr über Ihr neu erworbenes Hofer-Produkt.

## Ihr Hofer-Serviceportal

Alle oben genannten Informationen erhalten Sie auch im Internet über das Hofer-Serviceportal unter [www.hofer-service.at](http://www.hofer-service.at).



Beim Ausführen des QR-Code-Readers können abhängig von Ihrem Tarif Kosten für die Internet-Verbindung entstehen.

# Inhaltsverzeichnis

<b>Übersicht</b> .....	<b>4</b>
<b>Verwendung</b> .....	<b>5</b>
<b>Lieferumfang/Teile</b> .....	<b>6</b>
<b>Allgemeines</b> .....	<b>7</b>
Gebrauchsanleitung lesen und aufbewahren .....	7
Zeichenerklärung .....	7
<b>Sicherheit</b> .....	<b>8</b>
Bestimmungsgemäßer Gebrauch .....	8
Sicherheitshinweise .....	8
<b>Vor dem Gebrauch</b> .....	<b>11</b>
Hängematte und Lieferumfang prüfen .....	11
Hängematte aufbauen .....	11
<b>Gebrauch</b> .....	<b>12</b>
<b>Reinigung</b> .....	<b>13</b>
<b>Aufbewahrung</b> .....	<b>13</b>
<b>Technische Daten</b> .....	<b>14</b>
<b>Entsorgung</b> .....	<b>14</b>
Verpackung entsorgen.....	14
Hängematte entsorgen.....	14

A

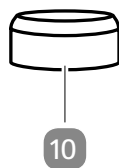
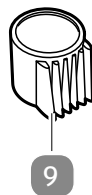
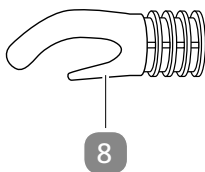
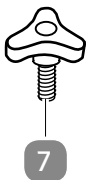
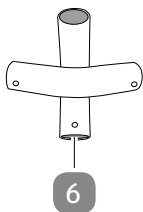
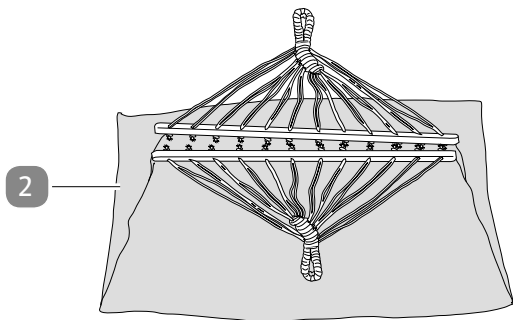

B

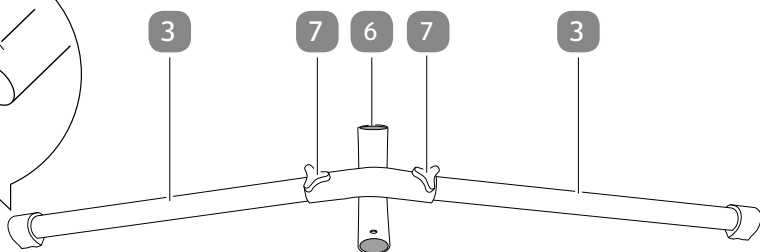
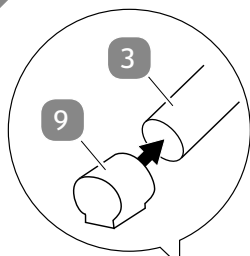

C

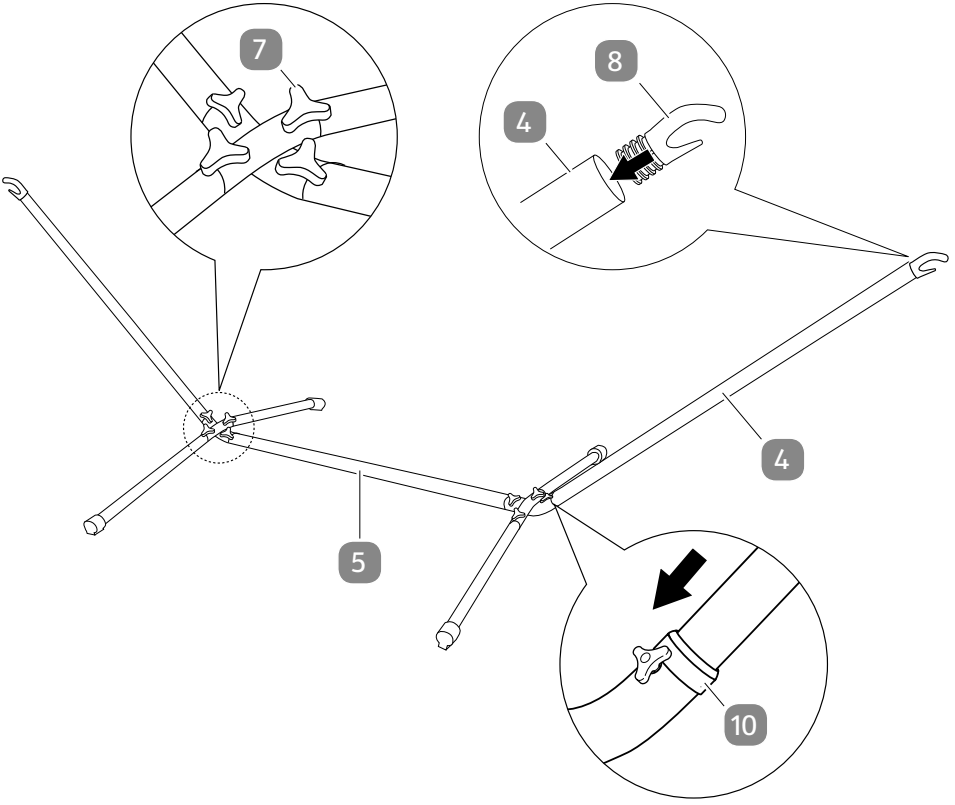

D

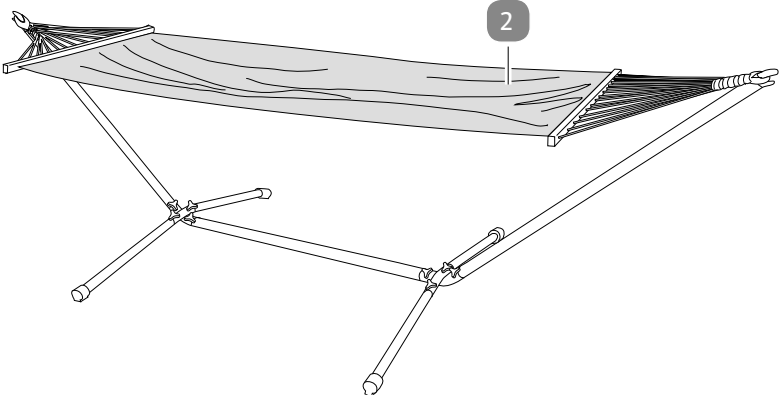

## Lieferumfang/Teile

- 1 Aufbewahrungs- und Transporttasche
- 2 Hängematte (mit Schlaufen)
- 3 Bein, 4×
- 4 Tragstange, 2×
- 5 Querstange
- 6 Winkelstück, 2×
- 7 Handschraube, 8×
- 8 Aufhängehaken, 2×
- 9 Fußkappe, 4×
- 10 Gummimanschette, 2×

# WICHTIG, FÜR SPÄTERE BEZUGNAHME AUFBEWAHREN: SORGFÄLTIG LESEN

## Allgemeines

### Gebrauchsanleitung lesen und aufbewahren



Diese Gebrauchsanleitung gehört zu dieser Hängematte mit Gestell (im Folgenden nur „Hängematte“ genannt). Sie enthält wichtige Informationen zum Aufbau und zur Verwendung.

Lesen Sie die Gebrauchsanleitung, insbesondere die Sicherheitshinweise, sorgfältig durch, bevor Sie die Hängematte einsetzen. Die Nichtbeachtung dieser Gebrauchsanleitung kann zu schweren Verletzungen oder zu Schäden an der Hängematte führen.

Die Gebrauchsanleitung basiert auf den in der Europäischen Union gültigen Normen und Regeln. Beachten Sie im Ausland auch landesspezifische Richtlinien und Gesetze.

Bewahren Sie die Gebrauchsanleitung für die weitere Nutzung auf. Wenn Sie die Hängematte an Dritte weitergeben, geben Sie unbedingt diese Gebrauchsanleitung mit.

### Zeichenerklärung

Die folgenden Symbole und Signalwörter werden in dieser Gebrauchsanleitung, auf der Hängematte oder auf der Verpackung verwendet.



**WARNUNG!**

Dieses Signalsymbol/-wort bezeichnet eine Gefährdung mit einem mittleren Risikograd, die, wenn sie nicht vermieden wird, den Tod oder eine schwere Verletzung zur Folge haben kann.



**VORSICHT!**

Dieses Signalsymbol/-wort bezeichnet eine Gefährdung mit einem niedrigen Risikograd, die, wenn sie nicht vermieden wird, eine geringfügige oder mäßige Verletzung zur Folge haben kann.

**HINWEIS!**

Dieses Signalwort warnt vor möglichen Sachschäden.



Dieses Symbol gibt Ihnen nützliche Zusatzinformationen zum Aufbau und zur Verwendung.



Geprüfte Sicherheit: Produkte, die mit diesem Symbol gekennzeichnet sind, entsprechen den Anforderungen des deutschen Produktsicherheitsgesetzes (ProdSG).

## Sicherheit

### Bestimmungsgemäßer Gebrauch

Die Hängematte ist ausschließlich zum Liegen und Ruhen im Camping- oder Freizeitbereich konzipiert. Die maximale Gesamtbelastung darf 100 kg nicht überschreiten. Sie ist ausschließlich für den Privatgebrauch bestimmt und nicht für den gewerblichen Bereich geeignet.

Verwenden Sie die Hängematte nur wie in dieser Gebrauchsanleitung beschrieben. Jede andere Verwendung gilt als nicht bestimmungsgemäß und kann zu Sachschäden oder sogar zu Personenschäden führen. Die Hängematte ist weder ein Kinderspielzeug noch ein Sportgerät.

Der Hersteller oder Händler übernimmt keine Haftung für Schäden, die durch nicht bestimmungsgemäßen oder falschen Gebrauch entstanden sind.

### Sicherheitshinweise



#### Erstickungsgefahr!

Wenn Kinder mit dem Verpackungsmaterial spielen und sich die Kunststoffbeutel der Verpackung oder die Aufbewahrungs- und Transporttasche über den Kopf stülpen, können sie erstickten.

- Halten Sie das Verpackungsmaterial und die Aufbewahrungs- und Transporttasche von Kindern fern.
- Lassen Sie die Aufbewahrungs- und Transporttasche nie unbeaufsichtigt herumliegen.



#### Strangulierungsgefahr!

Wenn Sie Ihren Kopf oder Ihre Gliedmaßen durch die Trageleine stecken, können Sie sich in ihnen verfangen und sich strangulieren.



- Stecken Sie keine Gliedmaßen durch die Trageleine, insbesondere nicht den Kopf.



### **Verletzungsgefahr!**

Unsachgemäßer Umgang mit der Hängematte kann zu Verletzungen führen.

- Achten Sie darauf, dass Kinder nicht mit oder auf der Hängematte spielen.
- Beaufsichtigen Sie Kinder, wenn sie in der Hängematte liegen.
- Stellen Sie die Hängematte auf einer ebenen und rutschfesten Fläche auf. Wenn Sie die Hängematte auf Terrassen, gepflastertem oder gefliestem Boden aufstellen, legen Sie immer eine rutschfeste Unterlage unter das Gestell.
- Stellen Sie sicher, dass die Hängematte möglichst auf stoßdämpfendem Untergrund steht, sodass sich beim Herausfallen niemand verletzen kann.
- Stellen Sie sicher, dass sich keine scharfen oder harten Kanten sowie keine spitzen Gegenstände unter der Hängematte und dem Schaukelbereich befinden.
- Achten Sie vor der Benutzung darauf, dass alle Handschrauben sachgemäß festgezogen sind.
- Achten Sie beim Hineinlegen und Heraussteigen auf einen sicheren Stand.
- Setzen Sie sich vorsichtig in die Mitte der Hängematte, bevor Sie sich hinlegen.
- Legen Sie sich immer mittig auf die Hängematte.
- Werfen Sie sich nicht mit Schwung in die Hängematte.
- Die Hängematte darf jeweils nur von einer Person benutzt werden.
- Belasten Sie die Hängematte nicht mit mehr als 100 kg.

- Sorgen Sie für einen ausreichenden Sicherheitsabstand von mind. 1 m neben der Hängematte, sodass Sie auch bei einem leichten Schaukeln nirgendwo gegenstoßen können.
- Stellen Sie sich nicht auf die Hängematte, hüpfen Sie nicht auf ihr und nutzen Sie sie nicht als Klettermöglichkeit, Spielgerät oder Schaukel. Die Hängematte kann sich leicht drehen und umschlagen.
- Die Hängematte ist kein Kinderspielzeug.
- Verwenden Sie die Hängematte nur zusammen mit dem Gestell.
- Nehmen Sie keine Änderungen an der Hängematte vor. Das kann die Tragfähigkeit der Hängematte beeinträchtigen.

### **HINWEIS!**

#### **Beschädigungsgefahr!**

Unsachgemäßer Umgang mit der Hängematte kann zu Beschädigungen der Hängematte führen.

- Schützen Sie die Hängematte vor Witterungseinflüssen wie Regen, direkter Sonneneinstrahlung oder Feuchtigkeit.
- Stellen Sie die Hängematte nie in die Nähe von heißen Geräten (Terrassenheizstrahler, Grills etc.) oder offenem Feuer.
- Verwenden Sie die Hängematte nicht mehr, wenn die Bauteile Risse oder Sprünge haben oder sich verformt haben. Ersetzen Sie beschädigte Bauteile nur durch passende Originalersatzteile.
- Prüfen Sie regelmäßig, insbesondere wenn die Hängematte für eine längere Zeit ungenutzt draußen stand, die Reißfestigkeit des Gewebes und das Gestell auf Beschädigungen.

## Vor dem Gebrauch

### Hängematte und Lieferumfang prüfen

#### HINWEIS!

#### Beschädigungsgefahr!

Wenn Sie die Verpackung unvorsichtig mit einem scharfen Messer oder anderen spitzen Gegenständen öffnen, kann die Hängematte schnell beschädigt werden.

- Gehen Sie beim Öffnen sehr vorsichtig vor.
  1. Nehmen Sie die Hängematte aus der Verpackung.
  2. Prüfen Sie, ob die Lieferung vollständig ist (siehe **Abb. A**).
  3. Prüfen Sie, ob die Hängematte oder die Einzelteile Schäden aufweisen. Ist dies der Fall, benutzen Sie die Hängematte nicht. Wenden Sie sich über die auf der Garantiekarte angegebene Serviceadresse an den Hersteller.

### Hängematte aufbauen



#### Verletzungsgefahr!

Unsachgemäßer Aufbau der Hängematte kann zu Verletzungen führen.

- Stellen Sie sicher, dass die Hängematte nur von Erwachsenen aufgebaut wird.
- Achten Sie beim Aufbau der Hängematte darauf, sich die Finger nicht einzuquetschen.
  1. Stecken Sie jeweils zwei Beine **3** in zwei gegenüberliegende Enden eines Winkelstücks **6** (siehe **Abb. B**).



Achten Sie darauf, dass die Gewindebohrungen in den Beinen und Winkelstücken übereinanderliegen.

2. Befestigen Sie die Beine an den Winkelstücken über die Gewindebohrungen mit je einer Handschraube **7** (siehe **Abb. B**).
3. Stecken Sie die Fußkappen **9** so auf die Enden der Beine, dass die flachen Seiten der Fußkappen in Richtung Boden zeigen (siehe **Abb. B**).
4. Verbinden Sie die beiden Winkelstücke mit der Querstange **5** (siehe **Abb. C**).
5. Befestigen Sie die Querstange an beiden Winkelstücken über die Gewindebohrungen mit je einer Handschraube (siehe **Abb. C**).
6. Führen Sie je eine Gummimanschette **10** über die beiden Tragstangen **4** (siehe **Abb. C**).  
Das verhindert, dass Wasser in die Rohrverbindungen dringen kann.
7. Stecken Sie die beiden Tragstangen jeweils in die äußeren Enden der Winkelstücke (siehe **Abb. C**).
8. Befestigen Sie die Tragstangen an den Winkelstücken über die Gewindebohrungen mit je einer Handschraube.
9. Schieben Sie die Gummimanschetten so weit nach unten, bis sie direkt über der Verbindungsstelle sitzen.
10. Stecken Sie die Aufhängehaken **8** in die Enden der Tragstangen (siehe **Abb. C**).
11. Hängen Sie die beiden Schlaufen der Hängematte **2** jeweils an den Aufhängehaken ein (siehe **Abb. D**).

Sie haben die Hängematte erfolgreich aufgebaut.

## Gebrauch



Beim ersten Einspannen der Hängematte in das Gestell kann es vorkommen, dass die Hängematte sehr hoch und stramm im Gestell hängt. Das bedeutet nicht, dass die Hängematte zu kurz ist. Nach dem ersten Gebrauch gibt das Baumwollmischgewebe nach und die Hängematte hängt tiefer im Gestell. Dadurch ist dann auch der Einstieg einfacher.

- Beachten Sie die Anweisungen im Kapitel „Sicherheitshinweise“.
- Üben Sie, sich in die Hängematte zu legen. Da sich Hängematten leicht drehen und umschlagen können, lassen Sie sich bei den ersten Versuchen von einer zweiten Person Hilfestellung geben.

# Reinigung

## HINWEIS!

### Beschädigungsgefahr!

Unsachgemäßer Umgang mit der Hängematte kann zu Beschädigungen der Hängematte führen.

- Verwenden Sie keine aggressiven Reinigungsmittel, Bürsten mit Metall- oder Nylonborsten sowie keine scharfen oder metallischen Reinigungsgegenstände wie Messer und dergleichen. Diese können die Oberflächen beschädigen.
- Waschen Sie die Hängematte keinesfalls in der Waschmaschine.
- Geben Sie die Hängematte keinesfalls in die chemische Reinigung.
- Imprägnieren, bleichen und färben Sie die Hängematte nicht.
  1. Reinigen Sie alle Teile mit einem weichen, leicht angefeuchteten Tuch und ggf. etwas milder Seifenlauge.
  2. Lassen Sie alle Teile danach vollständig trocknen.

## Aufbewahrung

- Stellen Sie sicher, dass alle Teile der Hängematte vollständig trocken sind.
- Legen Sie alle Teile der Hängematte in die Aufbewahrungs- und Transporttasche **1**.
- Bewahren Sie die Hängematte stets an einem trockenen, frostfreien und vor direkter Sonneneinstrahlung geschützten sowie für Kinder unzugänglichen Ort auf.

## Technische Daten

Modell:	FLX-HM-MA-03/FLX-HM-ME-03
Artikelnummer:	96257 (weiß/maritim), 96258 (anthrazit/mediterrän)
Abmessungen (L × B × H):	300 × 120 × 105 cm
Liegefläche (L × B):	200 × 100 cm
Material	
Rahmen:	Stahlrohr, pulverbeschichtet
Bezug:	48 % Baumwolle, 32 % Polyester, 20 % Viskose
Gewicht:	ca. 13,2 kg
Max. Belastung:	ca. 100 kg

Diese Gebrauchsanleitung kann auch als PDF-Datei von unserer Homepage [www.flexxtrade.de](http://www.flexxtrade.de) heruntergeladen werden.

## Entsorgung

### Verpackung entsorgen



Entsorgen Sie die Verpackung sortenrein. Geben Sie Pappe und Karton zum Altpapier, Folien in die Wertstoffsammlung.

### Hängematte entsorgen

- Entsorgen Sie die Hängematte entsprechend den in Ihrem Land gültigen Gesetzen und Bestimmungen.



Da bin ich mir sicher.



**VERTRIEBEN DURCH:**

FLEXXTRADE GMBH & CO. KG  
HOFSTR. 64  
40723 HILDEN  
GERMANY

**KUNDENDIENST**

96257/96258



**00800 / 78747874**



**[flexxtrade-at@teknihall.com](mailto:flexxtrade-at@teknihall.com)**

MODELL:

FLX-HM-MA-03/FLX-HM-ME-03

05/2018

**3**  
**JAHRE**  
**GARANTIE**