

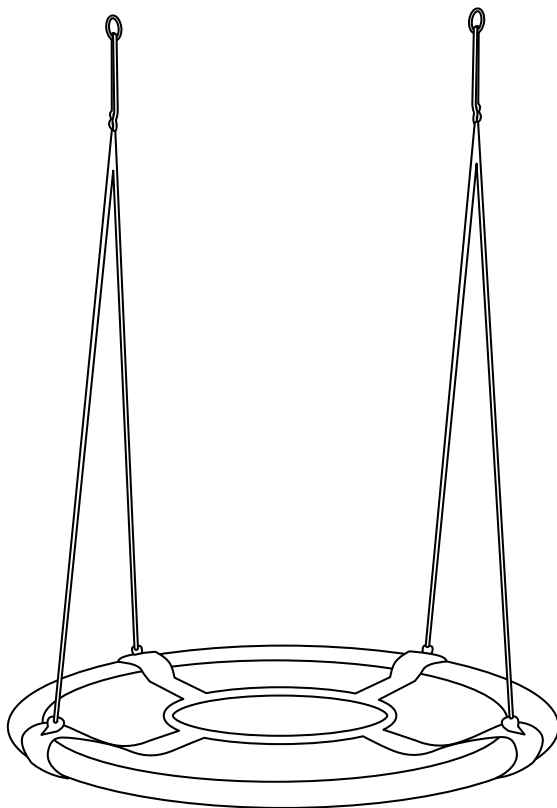

Sansegynge

- Brug
- Sikkerhed



ORIGINAL DRIFTSVEJLEDNING

25047523
06/06/2018
FLX-NS-01N, PO43001159
Art.-nr.: 4752

Indledning	3
Symbolforklaring	3
Tilslaget brug	4
Sikkerhedsvejledning	4
Montering	6
Højdeindstilling	7
Leveringsomfang/dele	8
Montering	9
Demontering	10
Vedligehold af gyngen	11
Tekniske data	11
Overensstemmelseserklæring:	11
Bortskaffelse.....	11
Bortskaffelse af emballage.....	11



VIGTIG:
OPBEVARES TIL SENERE BRUG
LÆSES OMHYGGELIGT

Symbolforklaring

Følgende symboler og signalord anvendes i denne betjeningsvejledning, på produktet eller på emballagen.

 **ADVARSEL!**

Dette symbol betegner en fare med en mellemstor risiko, der, hvis den ikke undgås, kan medføre livsfare eller alvorlige kvæstelser.

 **FORSIGTIG!**

Dette symbol betegner en fare med en lav risiko, der, hvis den ikke undgås, kan medføre lettere eller mellemstore kvæstelser.

HENVISNING!

Dette symbol advarer mod mulige materielle skader.



Dette symbol giver nyttige ekstrainformationer til montering eller til driften.



Overensstemmelseserklæring (se kapitel »Overensstemmelseserklæring«): Produkter, der er markeret med dette symbol, opfylder alle relevante harmoniserede forskrifter i det Europæiske Økonomiske Område.

 **ADVARSEL!**



ADVARSEL!

Dette produkt er ikke egnet til børn under 3 år.

Risiko for stramning ved reb.

Fare for kvælning på grund af små dele og emballagematerialer, der kan sluges!



Sicheres
Spielzeug

www.lga.info
ID 1419054516



www.tuv.com
ID 1419054516



TÜV Rheinland-certifikatet "Sicheres Spielzeug" virker som uafhængigt testorgan, der sikrer nøje defineret og konstant kvalitet. Det bekræfter sikkerheden (test mod skadelige stoffer) og produktets duelighed (fx funktionsegenskaber, slitageforhold, levetid) og dermed en omfattende kvalitet.

Tilsigtet brug

Denne sansegynge er udelukkede beregnet til udendørs brug Denne sansegynge er et legetøj, som er egnet til børn fra 3 år. Udelukkende beregnet til privat brug; Ikke beregnet til legepladser eller institutioner.

Bemærk! Kun til privat brug. Skal samles af 2 voksne. Maksimal bæreevne: 150 kg. Brug kun sansegyngen som beskrevet i denne brugsanvisning. Enhver anden brug betragtes som ikke tilsigtet og kan medføre materielle og endda personskader. Producenten eller forhandleren afviser ethvert ansvar for skader, der er opstået pga. ikke tilsigtet brug.

Sikkerhedsvejledning

⚠ ADVARSEL!



Advarsel!

Ikke egnet til børn under 3 år pga. fare for kvælning eller slugning af mindre dele!

Børn kan under leg komme til at sluge emballage eller mindre dele og derved kvæles.

- Lad ikke børn lege med emballagens folie.

Hold børn væk fra mindre dele.

⚠ ADVARSEL!



Advarsel!

Dette produkt er ikke egnet til børn under 3 år.

Risiko for stramning ved reb.

Overskrid ikke maksimal bæreevne på 150 kg!

Må kun monteres af voksne! Der må kun være een person af gangen på gyngen!

HENVISNING!

Egnet til børn fra 3 år. Lad ikke børn bruge produktet uden opsyn. Træf passende forholdsregler.

Sikkerhedsvejledning

Der bør være fri plads i en afstand af 4 meter omkring gyngen.

Produktet må ikke placeres over beton, asfalt eller andre lignende hårde overflader. Fald på hårdt underlag medfører ofte alvorlige kvæstelser. Brug ikke gyngen, før den er samlet fuldstændigt. Gyngen må ikke bruges til ikke tilsigtede formål. Bør bruges under opsyn af voksne. Voksne bør tjekkes produktets og snorenes funktionsdygtighed. Børn bør bære passende påklædning (ingen ponchoer, tørklæder, sjaler eller andre løse genstande) Der er kun tilladt at gynges, når brugeren sidder midt på gyngen. Undgå at gynges med tomt sæde, da det kan medføre fare for kvælning.

Hvis du ønsker at modificere din sansegynge, skal du først indhente producentens tilladelse og derefter udføre den i henhold til dennes anvisninger.

Bemærk: Der må udelukkende bruges originale dele; disse fås fra producenten.

Instruktionerne om montering i henhold til denne installationsvejledning, i forbindelse med minimumsdiameter, nødvendigheden af korrekt montering i begge ender, den korrekte totallængde og placeringen af de enkelte dele, såsom reb, net, rør, beskyttelsesbeklædning, skal følges.

Opsynspersoner bør instruere børn således:

- Løb aldrig mod gyngen, bag gyngen eller mellem to gynger.
- Drej eller sno ikke rebene og hæng dem ikke op over stangen, da dette kan påvirke sædets montering.
- Hop ikke an gyngen, mens den er i fart.
- Undgå at klatre op på gyngen, når den er våd.
- Placer ikke andre ting på gyngen.



ADVARSEL!

Personskader kan undgås ved brug af hjelme eller fleksibel, tætsiddende beklædning

Der er fare for kvælning og nedstyrtning. Det medfører stor fare for kvæstelser, hvis gyngen slides op eller rives ned under brugen. Monter gyngen på en absolut sikker vis og på en sikker konstruktion. Søg rådgivning ved fagpersoner.

ADVARSEL!

Monteringskroge

Slitage af gyngen under brugen.

Fare for alvorlige personskader! Monter kun gyngen i et passende ophæng. Søg rådgivning ved fagpersoner. Produktet må ikke placeres over beton, asfalt eller andre lignende hårde overflader.

Der findes to måder at hænge den op på:

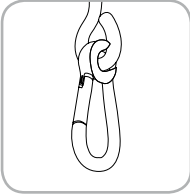

Variant 1:

En helt lukket øsken: Her fastgøres gyngens ringe med karabinhager.



Variant 2:

En gyngekrog: Her fastgøres gyngens ringe.

HENVISNING!

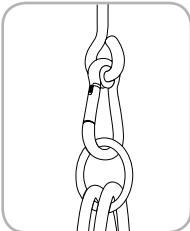

Holderens øje skal anbringes på tværs af gyngeretningen. Dermed reduceres slitage på gyngen.

HENVISNING!

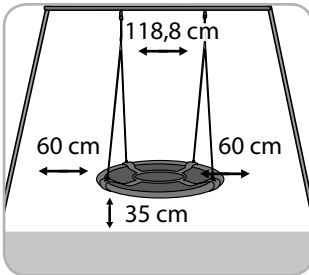

Ophængspunkterne skal have samme afstand som sædets bredde (+ 10 cm)

Afstanden mellem sædet og underlaget skal være mindst 35 cm; Den maksimale faldhøjde må ikke overskride 46 cm. Placer gyngen, så den gyngende person ikke kan nå underlaget med tåspidserne. Hvis du er i tvivl, så udfør et par forsigtige gyngbevegelser.

Afstanden til siderne skal være mindst 60 cm.

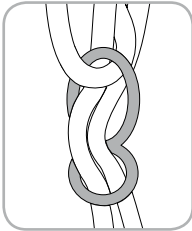

Højdeindstilling

Sansegyngets højde kan justeres vha. åbningerne i justeringsdelen. Dermed kan længden på snorene justeres tilsvarende. Under justeringen må der ikke være nogen personer på gyngen. Sørg for at snorene er lige lange.

Tjek rebene regelmæssigt for skader eller aldersbetinget slitage. Kun et intakt reb medfører sikkerhed. Udskift altid beskadigede reb.

HENVISNING!

Vær opmærksom på, at intensive solstråling kan varme materialet op, og gyngen bør derfor placeres mod nord.

Leveringsomfang/dele

- 1 Sansegyngens sæde
- 2 4 Rør til ramme med polstring
- 3 2 Reb med plastophæng

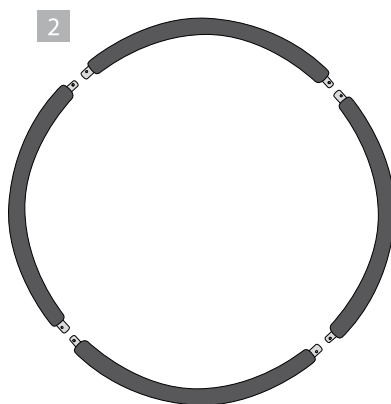
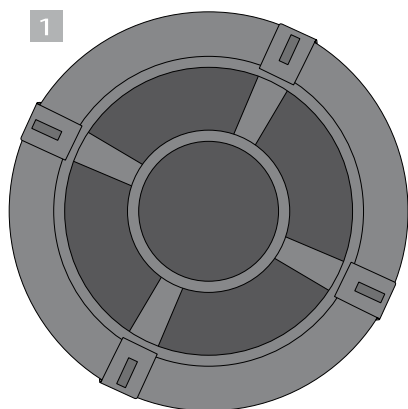

Montering:



1. Læg sædet på underlaget og åben delene med velcrobånd.



2. Saml rammens 4 polstrede rør, mens de føres ind i sædets dertil indrettede lommer

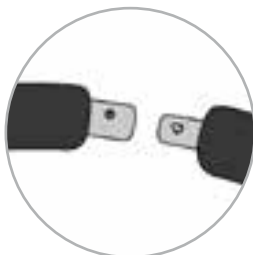

3. Sørg for at samle en tyk rørende med hul sammen med en tyndere rørende med en trykknop.



4. Læg begge rebene med plastophængene i den rette rækkefølge ved siden af sansegyngen. Sørg for at snorene ikke er snoet.

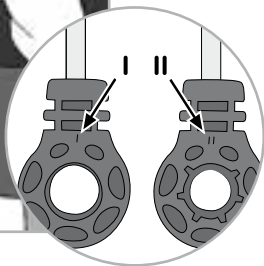

5. Før rebenes plastophæng ovenfra gennem beslagets velcroåbning. Placer derefter ophængen med side II (se markering) på det tykkere rør.

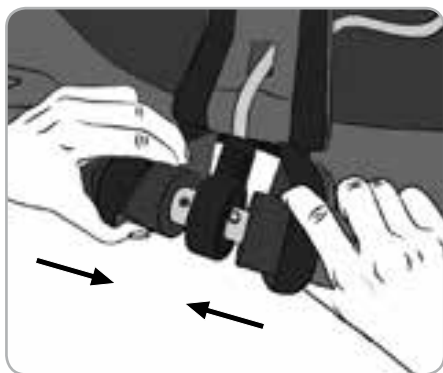

6. Saml stængerne ved at trykke på fjederknappen på de tyndere rønder. Samlingen er komplet, når røret glider på plads og du hører et klik fra trykknappen.

7. Luk nu lommen med velcrobåndene. Hermed er monteringen gennemført.

Demontering



Åben velcrobåndet og skub polstringen til side. Tryk på fjederknappen og træk rørene fra hinanden.

HENVISNING!

Vedligehold af gyngen

Den ansvarlige for gyngen bør gå den efter før hver sæson, og gentage dette følgende en gang om måneden.

Spænd og efterse stænger, sæde, kæder, reb og alt andet tilbehør. Erstat defekte dele i henhold til producentens anvisninger.

Tjek om beskyttelsesanordningerne er komplette og fri for skader Tjek alle bevægelige dele og erstat dem efter behov. Mindre dele fås typisk i byggemarkedet. Tjek metaldele for rust og mal dem evt. over med en blyfri maling. EN 71-Krav. Hvis gyngen er placeret på et stel med flere gynger, er det obligatorisk at tjekke alle dele. Hvis gyngen sidder på en gren, skal du tjekke om grenen er i stand til at holde gyngen under brug. Tjek underlaget og undersøg om det kan affjedres mht. styrt. Ved slutningen af havesæsonen, eller ved temperaturer under 4 grader, skal gyngen tages ind og opbevares på et frostfrit, tørt sted. Originale dele til gyngen fås udelukkende ved Flextrade GmbH & Co. Brug udelukkende originale dele. Andre reb, rør, sæder passer ikke på sansegyngen og kan bringe sikkerheden i fare.

Tekniske data:

Model: FLX-NS-01N, Ø 110 cm, bæreevne max. 150 kg

Bortskaffelse

Bortskaffelse af emballage

Bortskaf emballagen sorteret. Bortskaf pap, karton og folie sorteret korrekt til genbrug.

Overensstemmelseserklæring:

Producent Flextrade GmbH & Co. KG erklærer hermed, at sansegyngen overholder EU's gældende harmoniseringsregler

Forordning 2009/48/EF og legetøjs sikkerhed

Anvendte harmoniserede normer eller specifikationer /

EN 71-1:2011+A3:2014, EN 71-2:2011+A1:2014, EN 71-3:2013, EN 71-8

Aldi Nord Artikelnummer: 4752

KUNDESERVICE



00800 / 78747874

(gratis, mobilnet kan variere)



flextrade-dk@teknihall.com

Art.-Nr. 4752

06/06/2018

Distribueret af:
Flextrade GmbH & Co. KG
Hofstr. 64, 40723 Hilden
Tyskland