



AUTOKRIK CRIC D'AUTOMOBILE RANGIERWAGENHEBER



3 Jaar
Ans
Jahre
GARANTIE

CUSTOMER SERVICE / SAV / KUNDENSERVICE
☎ 00800 / 78747874 (gratis, mobiele telefoon afwijkend / gratuit,
différent pour la téléphonie mobile / kostenfrei, Mobilfunk abweichend)
💻 flexxtrade@teknihall.be
Art.-Nr. 5660 AA 40/19 F

Originele gebruiksaanwijzing (2-21) • Notice d'utilisation originale (22-41) • Original Betriebsanleitung (42-61)



27056608, AA 40/19 F
FLX-WH-01, PO43001575
Art.Nr.: 5660

INHOUD

1. INLEIDING	3
Symbolen	4
2. BEOOGD GEBRUIK	4
Redelijkerwijs voorzienbaar verkeerd gebruik	4
Manipulaties of veranderingen	4
3. VEILIGHEIDSVOORSCHRIFTEN	5-8
4. LEVERING	9
5. PRODUCTOVERZICHT	10
6. TECHNISCHE SPECIFICATIES	11
7. MONTAGE EN INGEBRUIKNAME	12
Montage hefboomarm	12
Montage afneembare draaggreep	12
Ingebruikname autokrik	13
Demontage/montage adapterzadel	14
8. BEDIENING	14
Opheffen	14
Omlaag brengen	15
9. FOUTENLIJST	16
10. ONDERHOUD	17
Cilinder ontluchten	17
Olie bijvullen	18
Olie vervangen	19
11. REINIGING EN OPSLAG	20
12. AFVOER	21
CONFORMITEITSVERKLARING	62

1. INLEIDING

DIN EN 1494: 2009-05

(EN1494:2000 +A1)

Er mogen geen wijzingen worden aangebracht die ongunstig zouden kunnen uitwerken op de overeenstemming van het hefapparaat met deze norm.

Deze gebruiksaanwijzing kan op onze internetsite

www.flexxtrade.de

in PDF-formaat worden gedownload.



Lees deze gebruiksaanwijzing voor het eerste gebruik zorgvuldig door en bewaar ze. Doe deze handleiding erbij als u het product doorgeeft. Neem de veiligheidsvoorschriften in acht en volg ze.

Iedereen die dit product gebruikt of bedient, moet vertrouwd zijn met de inhoud van deze gebruiks-

aanwijzing. Deze gebruiksaanwijzing is een bestanddeel van dit product.

Naleving van alle in de gebruiksaanwijzing genoemde punten voor het gebruik en onderhoud zorgt ervoor dat de autokrik een aantal jaar storingvrij kan worden gebruikt.

Om de originele toestand te behouden, gebruikt u uitsluitend originele reserveonderdelen, die u uitsluitend via het servicecenter kunt ontvangen.

Hefapparaten moeten in overeenstemming met de instructies van de fabrikant worden onderhouden en gerepareerd. Dergelijk onderhoud en zulke reparaties moeten door ter zake kundige personen worden uitgevoerd.

Hierna wordt de autokrik krik genoemd.

Symbolen

Betekenis van de signaalwoorden en symbolen:

 **GEVAAR!** aanzienlijk risico op letsel van personen of levensgevaar als de voorschriften niet worden nageleefd.

 **WAAR-SCHUWING!** Gemiddeld risico op letsel van personen als de voorschriften niet worden nageleefd.

 **VOORZICHTIG!** Gering risico op letsel van personen, en ook gevaar voor materiële schade of schade aan het product.

LET OP! Gevaar voor materiële schade of schade aan het product.

BELANGRIJK Waarop u moet letten.

AANWIJZING Nadere toelichting.



Lees de hele gebruiksaanwijzing door.

2. BEOOGD GEBRUIK

De krik is geconstrueerd om voertuigen van maximaal 2 ton korte tijd op te heffen en is alleen toegelaten voor privégebruik.

Redelijkerwijs voorzienbaar verkeerd gebruik

Ander gebruik dan zoals onder “voorgeschreven gebruik” vastgelegd of dat verder gaat dan dit gebruik, geldt als niet in overeenstemming met de voorschriften.

De fabrikant is niet aansprakelijk voor hieruit voortvloeiende schade. Het risico hiervoor wordt alleen door de gebruiker gedragen.

Manipulaties en veranderingen

Bij eigenmachtige manipulaties en veranderingen van de krik vervalt alle aansprakelijkheid van en vrijwaring door de fabrikant. Zulke ingrepen kunnen leiden tot ernstig persoonlijk letsel en zware materiële schade.

3. VEILIGHEIDSVORSCHRIFTE

BELANGRIJK

Houd u aan steeds de volgende aanwijzingen, om persoonlijk letsel of zaakschades door verkeerd gebruik te vermijden.

Degene die de krik bedient, moet alle noodzakelijke informatie voor de noodzakelijke training en gegevens over de pomp- en verplaatsingskrachten krijgen.

Voor het gebruik in een explosieve atmosfeer of in mijnen gelden speciale regelingen.

Dit apparaat mag niet door kinderen worden gebruikt. Houd het weg van kinderen.

Kinderen mogen niet met dit apparaat spelen.



GEVAAR!

Houd er rekening mee, dat u na een ongeval onmiddellijk hulp moet inroepen.

Om eventuele ongevallen te vermijden, moet er steeds zicht zijn op de opgeheven last en de autokrik. Verlies de autokrik met zijn opgeheven

last alstublieft nooit uit het oog.

In geval van een bedrijfsstoring volgt u de stappen die in hoofdstuk 9 beschreven zijn.

Als de pompstang klemt of het voertuig niet volgens de regels kan worden opgeheven of kan dalen, gebruikt u een tweede krik om het voertuig te ondersteunen en de beschadigde krik te verwijderen. Het apparaat moet na een dergelijk geval door de fabrikant worden gecontroleerd.

Bij zichtbare defecten.

Neem de krik bij zichtbare defecten of functiestoornissen uit bedrijf en zorg ervoor, dat de krik niet per vergissing in gebruik wordt genomen. Als de voorschriften niet worden nageleefd, kan dat leiden tot persoonlijk letsel en materiële schade.

In geval van een reparatie moet u erop letten, dat er uitsluitend originele reserveonderdelen worden gebruikt. Totdat het volledig gerepareerd is, mag het product niet verder worden gebruikt.

Beveilig het voertuig tegen weggrollen.

Beveilig het voertuig tegen weggrollen, voordat u de krik gebruikt. U moet de handrem aantrekken en het voertuig in de versnelling zetten. Blokkeer de wielen die niet moeten worden opgeheven met blokken. Als de voorschriften niet worden nageleefd, kan dat leiden tot persoonlijk letsel en materiële schade.

Gevaar door onverwacht omlaag komen.

Het is niet toegestaan, onder het opgeheven voertuig te werken, zo lang dit niet door geschikte middelen gezekerd is. Om onverwacht naar beneden komen te vermijden, beveiligt u uw voertuig met geschikte onderzetbokken. Als de voorschriften niet worden nageleefd, kan dat leiden tot persoonlijk letsel en materiële schade.

Bij het opheffen en omlaag brengen van een voertuig.

Er mogen geen personen tegen het voertuig leunen of zich onder, in of

op het voertuig bevinden. Vermijd alstublieft alle risico's die tijdens de demontage van de autokrik kunnen optreden, om letsels te voorkomen.

Het opgeheven voertuig mag nooit worden verplaatst.

Verplaatst of beweeg een opgeheven voertuig nooit met de krik. De krik is niet bestand tegen deze belastingen en dit kan leiden tot persoonlijk letsel en materiële schade.

Houd rekening met de bodemgesteldheid.

Gebruik de krik alleen op vlakke en vaste ondergronden. Hiermee voorkomt u weggrollen tijdens het opheffen. Houd er ook rekening mee dat vloeren die niet sterk genoeg zijn voor deze draaglasten, kunnen meegeven. De krik kan scheef komen te staan. Als de voorschriften niet worden nageleefd, kan dat leiden tot persoonlijk letsel en materiële schade.

Houd u aan de toelaatbare draaglast.

Hef met de krik geen voertuig op,

dat zwaarder is dan 2 ton, ook niet kortdurend. De krik kan daardoor kapot gaan en dit kan leiden tot persoonlijk letsel en materiële schade. Het gewicht van het voertuig vindt u in de gebruiksaanwijzing van het voertuig.



WAAR-SCHUWING!

Houd personen, inclusief kinderen, met beperkte fysieke, sensorische of geestelijke vermogens uit de buurt van de krik.

Het is deze personen verboden de krik te bedienen. Ze kunnen de gevaren die verbonden zijn met de krik niet goed inschatten.

Houd kinderen uit de buurt van het verpakkingsmateriaal.

Laat het verpakkingsmateriaal niet achteloos liggen, het zou gevaarlijk speelgoed voor kinderen kunnen worden.

Langdurig heffen verboden.

Gebruik de krik alleen voor het opheffen en laten zakken van het voertuig. Langdurig dragen kan de krik overbelasten en leiden tot persoonlijk letsel en materiële schade.

Beknellingsgevaar.

Grijp tijdens het werken met de krik niet onder de bewegende draagarm. Breng uw handen niet tussen zadel en voertuig tijdens het opheffen. Als u hier niet op let, kan dit zware letselschade tot gevolg hebben.



Om mogelijke letsels te vermijden, mogen er geen mensen met de autokrik worden opgeheven.

Als dit niet wordt nageleefd kan er letselschade ontstaan.

Hef geen lasten

met eigenschappen die tot gevaarlijke situaties of letsels kunnen leiden (bijv. containers met gesmolten metalen of zuren, materialen die straling uitzenden of bijzonder breekbare lasten).

Als de krachten die vereist zijn om het product te bedienen te groot zijn, moeten de krachten verkleind worden door een tweede persoon erbij te betrekken.

Draag beschermende kleding.

Draag steeds een persoonlijke veiligheidsuitrusting, zoals nauwsluitende kleding en niet-slippende schoenen. Het risico op letsel wordt daardoor kleiner.

Neem de omgevingscondities in acht.

Om letsels te vermijden heft u geen lasten bij extreme windbelasting.

Om kwetsuren of functiestoornissen te vermijden, gebruikt u de krik niet onder de volgende omstandigheden:

- bij buitengewone omgevingscondities bijv. in een erg koud of heet klimaat,
- bij beïnvloeding door sterke magnetische straling en soortgelijk,
- in verband met explosieve stoffen en hulpstoffen.

Om verwondingen te voorkomen houdt u zich aan de speciale richtlijnen tijdens het gebruik van de autokrik op zeeschepen. Stel u ter plaatse op de hoogte van de speciale veiligheidsrichtlijnen.

Let er bij het bijvullen van de hydraulische vloeistof op dat u de juiste viscositeit gebruikt en let tevens op de informatie in verband met de vulhoeveelheid. De informatie hierover vindt u in de technische specificaties (pagina 11) en in de beschrijving “olie bijvullen” op pagina 18.

Als er in de werkruimte olie gemorst wordt, reinigt u het vloeroppervlak grondig, voordat u in dit gedeelte lasten gaat opheffen. Een met olie vervuild vloeroppervlak kan tot gevolg hebben dat de autokrik wegglijdt.

Controleer regelmatig de aanduidingen in verband met het behoud van de oorspronkelijke toestand. Niet meer leesbare aanwijzingen op het apparaat moeten onmiddellijk worden vervangen.

4. LEVERING

Controleer na het uitpakken of de levering compleet is en of het product in onberispelijke toestand verkeert.

1 x autokrik

1 x hefboomarm (tweedelig)

1 x draaggreep (afneembaar)

1 x adapterzadel (voorgemonteerd)

1 x gebruiksaanwijzing

1 x garantiebewijs

5. PRODUCTOVERZICHT

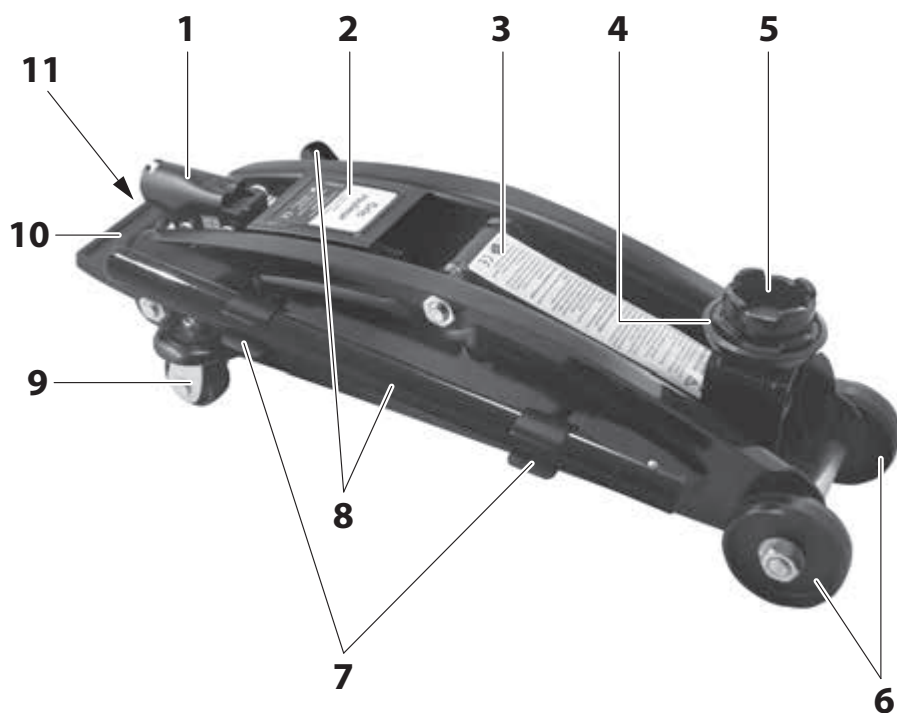

1 Hefboomarmopneming

2 Afdekplaat

3 Draagarm

4 Zadel

5 Adapterzadel

6 Vaste wieltjes

7 Houdclips (aan beide kanten)

8 Hefboomarm (tweedelig)

9 Bestuurbare wieltjes

10 Draaggreep (afneembaar)

11 Aftapventiel

6. TECHNISCHE SPECIFICATIES

Maten in mm
(lengte x breedte x hoogte, met
vaste greep)
ca. 483 x 189 x 150

Gewicht in kg
ca. 9,7

Minimale hoogte van het zadel in
mm
130 (zonder adapterzadel)
150 (met adapterzadel)

Maximale hoogte van het zadel in
mm
335 (zonder adapterzadel, met last)
350 (met adapterzadel)

Maximale hoogte van het zadel in
mm
342 (zonder adapterzadel, zonder
last)
357 (met adapterzadel)

Maximaal hefvermogen
(draaglast)
2 ton

Viscositeit hydraulische olie
SAE 10

Olievulhoeveelheid
90 ml (+/-5 ml)

Wij doen voortdurend moeite om ons product te perfectioneren en te verbeteren. Om deze reden zijn technische wijzingen en veranderingen aan het design niet uitgesloten.

7. MONTAGE EN INGEBRUIKNAME

BELANGRIJK

Dit hoofdstuk beschrijft de fundamentele werkzaamheden voor de montage en ingebruikname.

Montage hefboomarm

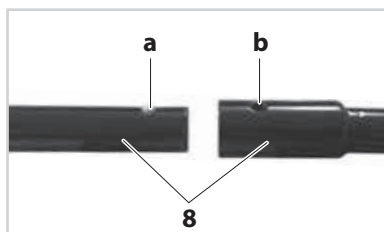

Steek de twee delen van de hefboomarm (8) in elkaar. Let erop, dat u de kogel (a) in de boring (b) vastklikt. De twee delen van de hefboomarm zijn nu veilig met elkaar verbonden.

Om de hefboomarmdelen te scheiden, drukt u de kogel (a) met een spits voorwerp licht in en trekt u de hefboomarmdelen uit elkaar.

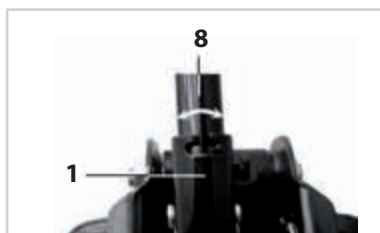

Steek die hefboomarm (8) in de hefboomarmopneming (1). Draai de hefboomarm (8) naar rechts of links, om de bajonetsluiting te sluiten.

Montage afneembare draaggreep



Zet een oog van de draaggreep (10) over een van de beide moeren (13).



Maak nu een trek-draaibeweging met de draaggreep (10), om het andere oog op de tweede moer vast te laten klikken. Let er daarbij op, dat de greep niet overbelast wordt en breekt.

Ingebruikname autokrik

BELANGRIJK

Voordat u de krik gebruikt, controleert u of:



- het aftapventiel (11) helemaal gesloten is,
- de cilinder ontluicht is en er zich voldoende olie in de cilinder bevindt (zie hoofdstuk Onderhoud).

AANWIJZING

Bij de eerste inbedrijfname en na langere stilstand gebruikt u de hefboomarm (8) meermaals, om de olie in de cilinder gelijkmatig te verdelen.

Demontage/montage adapterzadel

U hebt voor deze klus zowel een steek- of ringsleutel van de grootte 19 nodig.



Maak de moer (14) los met bijv. een ringsleutel, terwijl u de schroef (15) tegenschroeft.



Verwijder de moer (14) en de schroef (15) van het zadel (4).

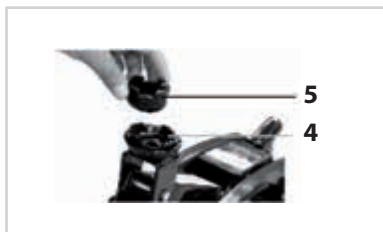

Neem het adapterzadel (5) van het zadel (4).

Steek de schroef (15) in het draai-bare zadeldek en draai de moer (14) weer vast.

AANWIJZING

De montage gebeurt in omgekeerde volgorde.

8. BEDIENING

⚠ GEVAAR!

Lees in de gebruiksaanwijzing van uw voertuig na, waar de aan-gebrachte steunvlakken om het voertuig op te heffen zich bevinden. Hef het voertuig alleen bij de daarvoor aangebrachte steunvlakken op, om persoonlijk letsel en materiële schade te vermijden.

BELANGRIJK

Dit hoofdstuk beschrijft de fundamentele activiteiten voor de bediening de krik.

Opheffen

1. Controleer voordat u het voertuig opheft, of het aftapventiel (11) gesloten is en de draagarm (3) volledig neergelaten is.
2. Plaats de krik onder het hiervoor voorziene steunvlak van

het voertuig. Door de bestuurbare wieltjes (9) van de krik kan deze gemakkelijk goed worden geplaatst.

3. Gebruik de hefboomarm (8) meermaals, tot het zadel (4) het steunvlak bijna raakt. Zo nodig corrigeert u de positie van het zadel (4) door de krik te draaien of te verschuiven.
4. Hef het voertuig zover omhoog, tot u geschikte onderzetbokken onder de daarvoor aangebrachte steunvlakken van het voertuig kunt zetten.
5. Laat het voertuig voorzichtig zover zakken, tot dit op de onderzetbokken rust.

AANWIJZING

De bediening en positionering van de onderzetbokken vindt u in de bedieningshandleidingen van de onderzetbokken en van uw voertuig.

Omlaag brengen

1. Hef het voertuig met de krik zover op, dat u de onderzetbokken kunt verwijderen.



2. Zet de hefboomarm met de brug (16) op het aftapventiel (11).
3. Draai de hefboomarm (8) langzaam tegen de wijzers van de klok in, om het aftapventiel (11) te openen. Het zadel (4) resp. de draagarm (3) daalt langzaam omlaag.



4. Laat het zadel (4) en de draagarm (3) volledig naar beneden zakken. Draai de hefboomarm (8) in de richting van de wijzers van de klok, om het aftapventiel (11) weer te sluiten.

9. FOUTENLIJST

Probleem/fout	Mogelijke oorza(a)k(n)	Remedie
De krik heft het voertuig niet op.	Te weinig olie.	Olie bijvullen Zie hoofdstuk Onderhoud
	Vervuilde olie blokkeert het aftapventiel.	Olie vervangen. Zie hoofdstuk Onderhoud
	Aftapventiel niet volledig gesloten.	Aftapventiel volledig sluiten.
De krik laat het voertuig niet zakken	Aftapventiel niet volledig geopend.	Aftapventiel volledig openen.
	Te veel olie in de cilinder.	Een beetje olie aflaten.
	Vervuilde olie blokkeert het aftapventiel.	Olie vervangen. Zie hoofdstuk Onderhoud
Zichtbare defecten.	Door klappen, stoten of een val, scheuren of verbogen onderdelen.	Laat de krik door een vakkracht controleren en eventueel repareren.
Er loopt olie uit.	Afdichting of cilinder defect.	Neem contact op met een reparatiewerkplaats.
De krik maakt geluiden bij het opheffen of omlaag brengen van het voertuig.	Bewegende delen van de krik zijn niet voldoende ingevet.	Bewegende delen met wat olie vetten.
	Cilinder defect	Neem contact op met een reparatiewerkplaats.

BELANGRIJK

Alle verdere reparaties mogen uitsluitend door een bevoegde vakkracht of de reparatiewerkplaats worden uitgevoerd.

10. ONDERHOUD

Cilinder ontluchten

(zonder voertuig)

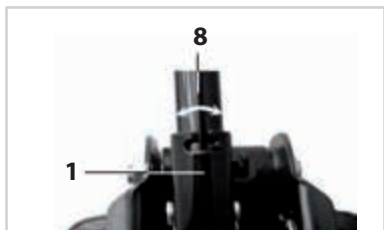

1. Steek de hefboomarm (8) in de hefboomarmopneming (1), en draai de hefboomarm (8) naar rechts of links, om de bajonetsluiting te sluiten. Gebruik de hefboomarm (8) enkele keren, om het zadel omhoog te brengen.
2. Zet nu de hefboomarm (8) met de brug (16) op het aftapventiel (11).



3. Draai de hefboomarm (8) langzaam tegen de wijzers van de klok in, om het aftapventiel (11) te openen. Laat het zadel (4) resp. de draagarm (3) volledig naar beneden zakken.



4. Draai de hefboomarm (8) in de richting van de wijzers van de klok, om het aftapventiel (11) te sluiten.

BELANGRIJK

Ontlucht de cilinder na elk gebruik. Zorg ervoor dat alle bewegende onderdelen van het apparaat van tijd tot tijd worden gesmeerd.

Olie bijvullen



GEVAAR!

Te veel olie kan de functies van de krik blokkeren.

Het geblokkeerde apparaat kan overbelast worden en dit kan leiden tot persoonlijk letsel en materiële schade.

LET OP!

Verkeerde olie kan de functie van de krik beïnvloeden.

Gebruik alleen de olie die is aangegeven in het hoofdstuk "Technische specificaties".



1. Klap de afdekplaat (2) naar boven.

2. Hef de rubberen sluiting (18) van de cilinder (17) van opzij met een vlakke sleufschroevendraaier (SL 6,5 x 150 mm) voorzichtig op, zonder deze daarbij te beschadigen. Neem de rubberen sluiting (18) eraf.

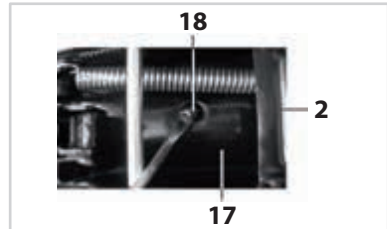

3. Vul olie bij tot de zuigerstang (19) van de cilinder (17) net bedekt is. Let erop, dat er geen olie gemorst wordt. Gebruik eventueel een kleine trechter om de olie bij te vullen.

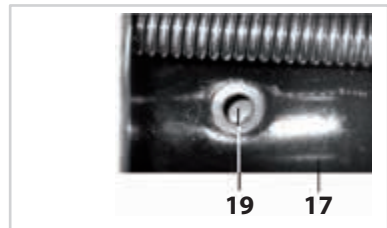

4. Reinig die rubberen sluiting (18) met een lap voordat u deze er weer in zet.



5. Druk van boven stevig op de rubberen sluiting (18). Als hulpje neemt u de vlakke sleufschroevendraaier (SL 6,5 x 150) en drukt er voorzichtig van opzij mee tegen de rubberen sluiting.

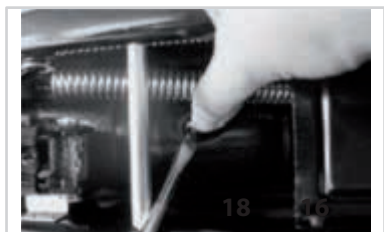

6. Klap de afdekplaat (2) weer omlaag.

BELANGRIJK

Controleer het oliepeil jaarlijks.

Als u de krik voortdurend in gebruik hebt, controleert u het oliepeil voor het gebruik met regelmatige tussenpozen.

Smeer alle bewegende delen met regelmatige tussenpozen.

Olie vervangen

BELANGRIJK

Vervang de olie in de cilinder elke 3

jaar.

Om de oude olie uit de cilinder (17) af te tappen, moet u de rubberen sluiting (18) verwijderen, zoals bij het bijvullen is beschreven. Draai de hele krik met de cilinderopening naar beneden. Laat de oude olie in een geschikte opvangbak (bijv. oliepan) lopen.

Maak de krik met een lap schoon. Giet nu nieuwe olie in de cilinder, zoals in olie bijvullen is beschreven. Daarna zet u de rubberen sluiting (18) er weer in, zoals onder olie bijvullen beschreven is.

11. REINIGING EN OPSLAG

 **VOORZICHTIG!** **Gebruik geen scherpe reinigingsmiddelen of chemicaliën.**

Scherpe reinigingsmiddelen en chemicaliën kunnen het oppervlak en delen van de krik aantasten. Dampen en lichaamscontact met scherpe reinigingsmiddelen en chemicaliën kunnen allergische reacties bij mensen oproepen.

Reinig de krik met een licht ingeoliede doek, voordat u deze opbergt.

Bewaar de krik op een schone, droge plaats. Let erop, dat de krik tijdens de opslag niet wordt blootgesteld aan chemicaliën of agressieve dampen.

Om deze op te bergen kunnen de beide delen van de hefboomarm (8) worden gescheiden en in de houdclips aan beide zijden van de krik worden bewaard.

12. AFVOER

AANWIJZING De verpakking en het verpakkingsmateriaal bestaan uit milieuvriendelijke materialen en zijn voor 100% recyclebaar.

Aan het eind van de nuttige gebruiksduur van het product mag dit niet in het gebruikelijke huisvuil worden weggegooid. Krik en olie moeten gescheiden van elkaar worden afgevoerd. Giet de olie in een geschikte container.

Ondeskundige verwijdering van oude oliën bedreigt het milieu. Let er bij het aftappen van de olie op, dat u deze niet morst. Elke vermenging met vreemde stoffen zoals oplosmiddelen, rem- en koelvloeistoffen is verboden. Oude olie moet voor de deskundige verwijdering bij het verkooppunt van de navulolie of een erkende afvoerplaats voor oude olie worden teruggegeven.

Informeer in geval van twijfel bij uw stads- of gemeentebestuur

naar mogelijkheden voor een milieuvriendelijke en deskundige verwijdering van het product.

Door hergebruik van de producten levert u een belangrijke bijdrage aan de bescherming van het milieu.

SOMMAIRE

1. INTRODUCTION	23
Symboles.....	24
2. UTILISATION CONFORME	24
Utilisation non conforme raisonnablement prévisible	24
Manipulations ou modifications	24
3. CONSIGNES DE SÉCURITÉ	25-28
4. COMPOSANTS FOURNIS	29
5. DESCRIPTION DU PRODUIT	30
6. SPÉCIFICATIONS TECHNIQUES	31
7. MONTAGE ET MISE EN SERVICE	32
Montage du bras de levier	32
Montage de la poignée amovible	33
Mise en service du cric rouleur	33
Démontage/montage de la selle d'adaptation	34
8. UTILISATION	34
Soulever	34
Descente	35
9. LISTE DES DYSFONCTIONNEMENTS	36
10. MAINTENANCE	37
Purger le vérin	37
Faire l'appoint d'huile	38
Vidanger l'huile.....	39
11. NETTOYAGE ET STOCKAGE	40
12. MISE AU REBUT	41
DÉCLARATION DE CONFORMITÉ	62

1. INTRODUCTION

**DIN EN 1494: 2009-05
(EN1494:2000 +A1)**

Il n'est pas autorisé d'apporter des modifications qui pourraient compromettre la conformité du dispositif de levage avec cette norme.

Cette notice d'utilisation peut être téléchargée en format PDF sur notre site Internet **www.flexxtrade.de**.



Veuillez lire cette notice d'utilisation attentivement avant de prendre en service l'appareil pour la première fois, et conservez la notice. Joignez la notice d'utilisation quand vous transmettez le produit à une autre personne. Observez et respectez les consignes de sécurité.

Toutes les personnes qui se servent de ce produit doivent se familiariser avec le contenu de cette notice d'utilisation. Cette notice d'utilisation est une partie intégrale de ce produit.

Le respect de tous les points mentionnés dans la notice d'utilisation relatifs à l'utilisation et la maintenance assureront une utilisation sans dysfonctionnements pendant plusieurs années du produit.

Utilisez exclusivement des pièces d'origine afin de maintenir l'état initial, et commandez-les auprès du centre service.

Les dispositifs de levage doivent être entretenus et réparés conformément aux instructions et consignes du fabricant. Entretien et réparations doivent être exécutés par un technicien compétent.

Le cric de levage rouleuse ci-après est appelé cric rouleuse.

Symboles

Signification des termes et symboles :

 **DANGER !** Risque de blessures graves ou risque mortel si cette consigne n'est pas respectée.

 **MISE EN GARDE !** Risque de blessures moyennes si cette consigne n'est pas respectée.

 **PRUDENCE !** Risque de blessures mineures et risque de dégâts matériels ou d'endommagement du produit.

ATTENTION ! Risque de dégâts matériels ou d'endommagement du produit.

IMPORTANT À observer.

INFORMATION Explications détaillées.



Veuillez lire toute la notice d'utilisation !

2. UTILISATION CONFORME

Le cric rouleur est destiné au levage pendant une courte durée de véhicules jusqu'à 2 tonnes. Il est autorisé pour l'utilisation privée uniquement.

Utilisation non conforme raisonnablement prévisible

Toute utilisation autre que celle précisée sous Utilisation conforme et toute utilisation au-delà de l'utilisation conforme est considérée non conforme.

Le fabricant n'assume aucune responsabilité pour les dégâts découlant d'une telle situation. L'utilisateur est responsable exclusivement et assumera le risque, le cas échéant.

Manipulations et modifications

Toute garantie et responsabilité du fabricant est invalidée en cas de manipulations et modifications du cric rouleur effectuées sans consultation du fabricant.

Une telle intervention peut provoquer des dommages personnels et matériels conséquents.

3. CONSIGNES DE SÉCURITÉ

IMPORTANT

Observez et respectez à tout moment les consignes suivantes afin de prévenir des dommages personnels et matériels par une utilisation non conforme.

La personne utilisant le dispositif de levage doit avoir eu connaissance de tous les renseignements requis pour se former et s'informer en matière de forces de pompage et de déplacement.

Des règles spéciales s'appliquent pour le fonctionnement dans un milieu explosif.

Les enfants ne doivent pas utiliser cet appareil. Conservez-le hors de la portée des enfants.

Les enfants ne sont pas autorisés à jouer avec cet appareil.

⚠ DANGER !

Veillez noter qu'il est impératif de chercher de l'aide immédiatement en cas d'un accident.

Afin de prévenir des accidents, il faudra avoir toute la charge soulevée ainsi que le cric hydraulique

constamment dans le champ de vision. Ne laissez jamais le cric hydraulique avec la charge soulevée sans surveillance.

Appliquez la procédure décrite dans le chapitre 9 en cas d'un dysfonctionnement.

Si la barre de pompage est coincée ou s'il s'avère impossible de soulever ou abaisser le véhicule correctement, il vous faudra installer un deuxième cric pour étayer le véhicule et enlever le cric défaillant. Le cas échéant, l'appareil doit être vérifié par le fabricant.

En cas de défauts visibles.

Ne vous servez plus du cric rouleur en cas d'un défaut visible ou d'un dysfonctionnement et assurez-vous que personne ne pourra utiliser le cric rouleur par inadvertance. Il existe un risque de dommages personnels et matériels quand cette consigne n'est pas respectée.

Utilisez exclusivement des pièces d'origine en cas d'une réparation. N'utilisez plus l'appareil avant qu'il ne soit réparé correctement.

Sécurisez le véhicule contre un déplacement non intentionné.

Sécurisez le véhicule contre un déplacement non intentionné avant d'utiliser le cric rouleur. Vous devez serrer le frein à main et engager une vitesse. Bloquez les roues que vous ne levez pas au moyen de coins. Il existe un risque de dommages personnels et matériels quand cette consigne n'est pas respectée.

Risque par une descente inattendue.

Il n'est pas autorisé de travailler sous le véhicule soulevé tant que ce dernier n'est pas sécurisé au moyen des outils adéquats. Sécurisez votre véhicule au moyen de tréteaux afin de prévenir qu'il descende soudainement. Il existe un risque de dommages personnels et matériels quand cette consigne n'est pas respectée.

Levage et descente d'un véhicule.

Aucune personne ne doit s'appuyer contre le véhicule, ni se

trouver sous, dans ou sur le véhicule.

Ne déplacez jamais un véhicule soulevé.

Ne déplacez ni bougez jamais un véhicule soulevé au moyen du cric rouleur. Le cric rouleur ne résistera pas à une telle contrainte, et cette situation comporte le risque de dommages personnels et matériels.

Observer la qualité du sol.

Utilisez le cric rouleur uniquement sur une surface plane et solide. Cela pour éviter que le véhicule se déplace quand vous le soulevez. Veuillez noter qu'une surface insuffisamment stable pour le poids pourrait s'affaisser. Le cric rouleur peut s'incliner. Il existe un risque de dommages personnels et matériels quand cette consigne n'est pas respectée.

Respecter la capacité autorisée.

Ne soulevez pas de véhicule de plus de 2 tonnes au moyen de ce cric rouleur, ni même briève-

ment. Le cric rouleur risque de s'endommager, avec le risque de dommages personnels et matériels. Veuillez consulter le manuel du véhicule afin de déterminer son poids.



MISE EN GARDE !

Les personnes, enfants compris, avec des capacités physiques, sensorielles ou mentales limitées ne doivent pas s'approcher du cric rouleur.

Ces personnes ne sont pas autorisées à manipuler le cric rouleur. Elles ne sont notamment pas capables d'estimer les risques liés au cric rouleur.

Conserver le matériel d'emballage hors de la portée des enfants.

Ne laissez pas traîner le matériel d'emballage, il présente un risque aux enfants qui joueraient avec.

Interdiction de levage permanent.

Utilisez le cric rouleur uniquement pour lever et descendre le

véhicule. Un levage permanent surchargera le cric rouleur ce qui peut provoquer des dommages personnels et matériels.

Risque de coincement.

Ne passez pas le bras sous le bras de levier mobile en travaillant avec le cric de levage. Ne mettez pas les mains entre la selle et le véhicule en soulevant. Il existe un risque de blessures graves quand cette consigne n'est pas respectée.



PRUDENCE !

Ne soulevez pas de personnes sur le cric hydraulique mobile afin d'écartier le risque d'un accident.

Il existe un risque de dommages personnels si cette consigne n'est pas respectée.

Ne soulevez pas de charges dont les caractéristiques pourraient engendrer des situations dangereuses ou des blessures (par ex. des conteneurs avec des métaux fondus, des matières irradiantes ou des charges très friables).

Si la force nécessaire pour utiliser le produit est trop élevée, la force doit être réduite par le prolongement d'une autre personne.

Portez des vêtements de protection.

Portez toujours un équipement de protection personnelle comme des vêtements serrés et des souliers antidérapants. Ces précautions contribueront à réduire le risque de blessures.

Observez les conditions de l'environnement.

Ne soulevez pas de charges par vents forts afin d'écartier le risque d'un accident.

Pour écartier le risque de blessures ou dysfonctionnements, il n'est pas autorisé d'utiliser le cric hydraulique mobile dans les conditions suivantes :

- conditions ambiantes extraordinaires, comme un climat extrêmement froid ou chaud,
- sous l'influence d'un fort rayonnement magnétique et similaire,

- en association avec des explosifs et produits auxiliaires.

Pour éviter des blessures, veuillez observer les exigences spécifiques pour l'utilisation du cric hydraulique mobile sur des bateaux. Veuillez vous renseigner sur place à propos des exigences de sécurité spécifiques.

Observez la viscosité correcte ainsi que la quantité requise quand vous faites l'appoint de liquide hydraulique. Vous trouverez les informations à ce sujet dans les spécifications techniques (page 31) et dans la description « Faire l'appoint d'huile », page 38.

Nettoyez bien les surfaces du sol s'il y a eu de l'huile déversée dans la zone de travail avant de soulever des charges ici. Le cric hydraulique peut glisser sur une surface encrassée par l'huile.

Vérifiez périodiquement les marquages relatifs à la préservation de l'état original. Les indications sur l'appareil qui ne sont plus

lisibles doivent être remplacées sans délai.

4. COMPOSANTS FOURNIS

Vérifiez directement en déballant si tous les composants sont fournis et en état irréprochable.

1 x cric de levage rouleux

1 x bras de levier (en deux parties)

1 x poignée (amovible)

1 x selle d'adaptation (montée)

1 x notice d'utilisation

1 x Carte de garantie

5. DESCRIPTION DU PRODUIT

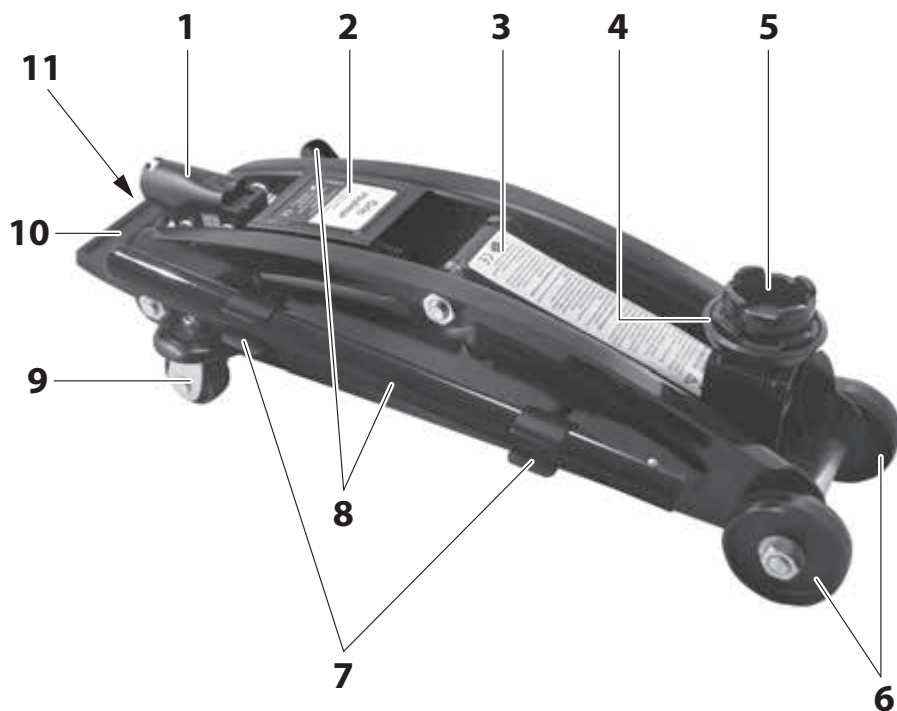

1 Réception du bras de levier

2 Couvercle

3 Bras porteur

4 Selle

5 Selle d'adaptation

6 Rouleaux fixes

7 Clips de levier (deux côtés)

8 Bras de levier
(en deux parties)

9 Rouleaux orientables

10 Poignée (amovible)

11 Soupape de purge

6. SPÉCIFICATIONS TECHNIQUES

Mesures en mm
(longueur x largeur x hauteur)
environ 483 x 189 x 150
(Avec poignée fixe)

Poids en kg
environ 9,7

Hauteur minimale de la selle en mm
130 (sans selle d'adaptation)
150 (avec selle d'adaptation)

Hauteur maximale de la selle en mm
335 (sans selle d'adaptation, chargée)
350 (avec selle d'adaptation)

Hauteur maximale de la selle en mm
342 (sans selle d'adaptation, non chargée)
357 (avec selle d'adaptation)

Capacité de levage maximale
(capacité de charge)
2 tonnes

Viscosité de l'huile hydraulique
SAE 10

Contenance
90 ml (+/-5 ml)

Nos produits étant en développement et amélioration constants, il est possible que le design ou des aspects techniques soient différents.

7. MONTAGE ET MISE EN SERVICE

IMPORTANT

Dans ce chapitre, vous trouverez une description des activités essentielles liées au montage et à la mise en service.

Montage du bras de levier

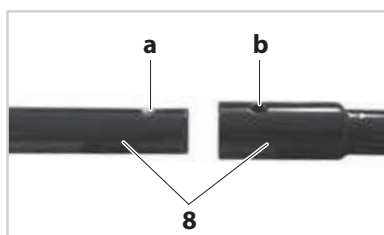

Enfichez les deux parties du levier (8). Veillez à ce que la sphère (a) s'engage dans le perçage (b). Les deux parties du levier sont maintenant fixées.

Pour séparer les composants du levier, enfoncez légèrement la sphère (a) au moyen d'un objet pointu et écartez les éléments du levier.

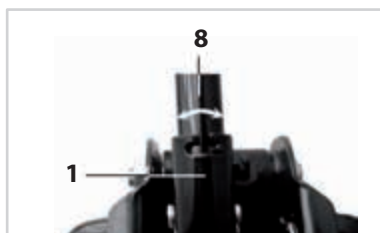

Insérez le bras de levier (8) dans la réception du bras de levier (1). Tournez le bras de levier (8) à droite ou à gauche afin de verrouiller la fermeture à baionnette.

Montage de la poignée amovible



Placez un oeillet de la poignée (10) sur l'un des deux écrous (13).



Effectuez un mouvement tirant-tournant avec la poignée (10) pour que l'autre oeillet s'engage sur le deuxième écrou. Veillez à ne pas surcharger et casser la poignée.

Mise en service du cric rouleur

IMPORTANT Vérifiez, avant d'utiliser le cric rouleur :



- si la soupape de purge (11) est complètement fermée,
- si le cylindre est purgé et contient suffisamment d'huile (voir chapitre Maintenance).

INFORMATION Actionnez le bras de levier (8) plusieurs fois lors de la première mise en service et après un arrêt prolongé afin de répartir l'huile uniformément dans le vérin.

Démontage/montage de la selle ajustable

Il vous faut pour le montage une clé plate ouverte ou annulaire de taille 19.



Desserrez l'écrou (14) à l'aide d'une clé à œil, en tenant la vis (15).

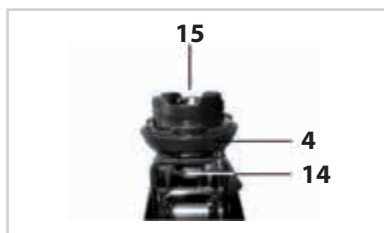

Démontez l'écrou (14) et la vis (15) de la selle (4).

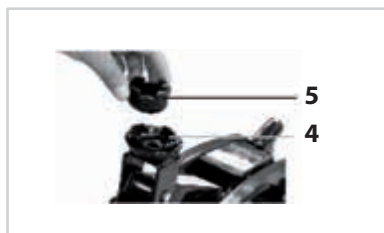

Démontez la selle d'adaptation (5) de la selle (4).

Mettez les vis (15) dans la zone d'appui tournante et refixez l'écrou (14).

INFORMATION

Le montage s'effectue en ordre inverse.

8. UTILISATION

⚠ DANGER !

Consultez le manuel de votre véhicule à propos des surfaces de support pour le levage. Soulevez le véhicule uniquement aux points de support prévus à cet effet afin d'écartier le risque de dommages personnels et matériels.

IMPORTANT

Dans ce chapitre, vous trouverez une description des activités essentielles liées à l'utilisation du cric rouleur.

Soulever

1. Vérifiez, avant de soulever le véhicule, si la soupape de purge (11) est fermée et si le bras de levier (3) est complètement abaissé.
2. Positionnez le cric rouleur sous la surface de support du

véhicule prévue au levage. Le cric peut être positionné confortablement grâce aux rouleaux d'orientation (9).

3. Actionnez le bras de levier (8) à plusieurs reprises jusqu'à ce que la selle (4) affleure la surface de support. Au besoin corrigez la position de la selle (4) en tournant ou glissant le cric rouleur.
4. Soulevez le véhicule jusqu'à une hauteur vous permettant de poser des tréteaux sur les surfaces de support du véhicule.
5. Laissez descendre le véhicule prudemment jusqu'à ce qu'il se repose sur les tréteaux.

INFORMATION

Consultez la notice d'utilisation des tréteaux et le manuel de votre véhicule à propos de l'utilisation et du positionnement des tréteaux.

Descente

1. Soulevez le véhicule au moyen du cric rouleur afin que vous puissiez enlever les tréteaux.



2. Posez le bras de levier avec la passerelle (16) sur la soupape de purge (11).
3. Tournez le bras de levier (8) lentement dans le sens inverse des aiguilles d'une montre pour ouvrir la soupape de purge (11). La selle (4) resp. le bras porteur (3) s'abaisse lentement.



4. Descendez la selle (4) au moyen du bras porteur (3) entièrement. Tournez le bras de levier (8) lentement dans le sens des aiguilles d'une montre pour fermer la soupape de purge (11).

9. LISTE DES DÉFAUTS

Problème/défaut	Cause possible	Solution
Le cric rouleur ne soulève pas le véhicule.	Manque d'huile.	Faire l'appoint d'huile. voir Chapitre Maintenance
	Huile encrassée bloquant la soupape de purge.	Vidanger l'huile. voir Chapitre Maintenance
	La soupape de purge n'est pas complètement fermée.	Fermer complètement la soupape de purge.
Le cric rouleur n'abaisse pas le véhicule.	La soupape de purge n'est pas complètement ouverte.	Ouvrir complètement la soupape de purge.
	Trop d'huile dans le vérin.	Vider un peu d'huile.
	Huile encrassée bloquant la soupape de purge	Vidanger l'huile. Voir chap. Maintenance
Défauts visibles.	Lors de secousses, impacts ou chutes	Faire contrôler et réparer le cric rouleur par un spécialiste.
Fuite d'huile.	Joint ou vérin défectueux.	Contacteur le service.
Le cric fait du bruit quand on soulève ou descend le véhicule	Manque de graisse dans les parties en mouvement.	Graisser les parties en mouvement.
	Vérin défectueux.	Contacteur le service.

IMPORTANT

Toutes les autres réparations sont réservées aux spécialistes agréés ou aux ateliers de service.

10. MAINTENANCE

Purger le vérin (sans véhicule)

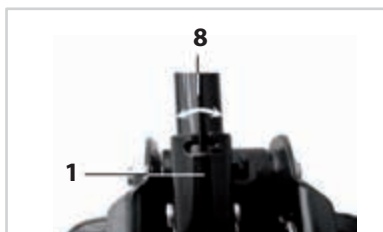

1. Insérez le bras du levier (8) dans la réception du bras de levier (1) et tournez le bras de levier (8) à droite ou à gauche pour fermer la fermeture à baïonnette. Actionnez le bras du levier (8) à plusieurs reprises pour soulever la selle.

2. Placez ensuite le bras du levier (8) avec la traverse (16) sur la soupape de vidange (11).



3. Tournez le bras du levier (8) lentement dans le sens inverse des aiguilles d'une montre pour ouvrir la soupape de vidange (11). Abaissez complètement la selle (4) ou le bras de support (3).



4. Tournez le bras du levier (8) lentement dans le sens des aiguilles d'une montre pour fermer la soupape de vidange (11).

IMPORTANT

Purgez le vérin après l'emploi.

Tous les composants mobiles de l'appareil doivent être graissés régulièrement.

Faire l'appoint d'huile

⚠ DANGER ! Les fonctions du cric rouleur risquent de se bloquer quand il y a trop d'huile.

L'appareil bloqué peut être surchargé et provoquer des dommages personnels et matériels.

ATTENTION ! Une huile mal adaptée peut entraver le fonctionnement du cric rouleur.

Utilisez exclusivement les huiles indiquées dans le chapitre Spécifications techniques.

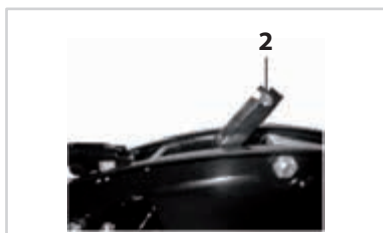

1. Ouvrez le couvercle (2).

2. Soulevez prudemment la fermeture en caoutchouc (18) du vérin (17) latéralement à l'aide d'un tournevis plat fendu (SL 6,5 x 150 mm) sans l'endommager. Démontez le capot en caoutchouc (18).

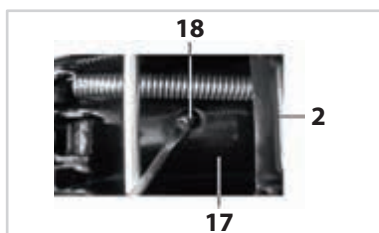

3. Faites l'appoint d'huile de sorte de couvrir à peine le piston (19) du vérin (17). Ne déversez pas l'huile. Utilisez éventuellement un petit entonnoir pour faire l'appoint d'huile.

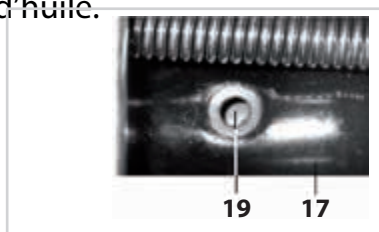

4. Nettoyez le capot en caoutchouc (18) à l'aide d'un chiffon avant de le remettre en place.

Appuyez fermement sur le bouchon en caoutchouc (18).

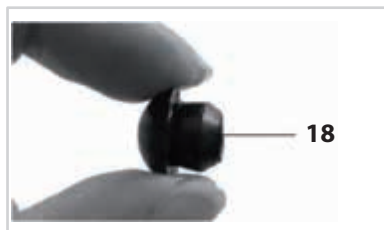

5. Servez-vous du tournevis plat fendu (SL 6,5 x 150) et poussez prudemment contre le bouchon en caoutchouc.



6. Refermez le couvercle (2).

IMPORTANT

Contrôlez le niveau de l'huile chaque année. Si vous utilisez le cric rouleur constamment, vous devez contrôler le niveau de l'huile régulièrement avant l'emploi.

Graissez toutes les parties en mouvement en intervalles réguliers.

Vidanger l'huile

IMPORTANT

Vidanger l'huile du vérin tous les 3 ans.

Pour vider l'huile usée du vérin (17), il faudra démonter le bouchon en caoutchouc (18), comme nous l'avons décrit pour l'appoint de l'huile. Orientez le cric rouleur avec l'ouverture du vérin en bas. Collectez l'huile usée dans un récipient adéquat (un bassin, par ex.). Nettoyez le cric rouleur à l'aide d'un chiffon. Remplissez le vérin d'huile fraîche comme nous l'avons décrit sous Faire l'appoint d'huile. Installez à nouveau le bouchon en caoutchouc (18), comme nous l'avons décrit sous Faire l'appoint d'huile.

11. NETTOYAGE ET STOCKAGE

 **PRUDENCE !** N'utilisez pas de produits chimiques ou de détergents abrasifs.

Les détergents abrasifs et produits chimiques risquent d'attaquer la surface et les composants du cric rouleur. Les vapeurs et le contact des produits chimiques et détergents abrasifs avec la peau peuvent provoquer des réactions allergiques.

Nettoyez le cric à l'aide d'un chiffon huilé avant de le stocker.

Stockez le cric rouleur en un lieu sec et propre. Veillez à ce que le cric rouleur ne soit pas exposé à des produits chimiques ou vapeurs agressives.

Les deux parties du bras de levier (8) peuvent être séparées pour stockage et rangées dans les clips de support des deux côtés du cric.

12. MISE AU REBUT

INFORMATION L'emballage est composé de matières écologiques, à 100 % recyclables.

Le produit ne peut pas être déchargé avec les ordures ménagères à la fin de son cycle de vie. Éliminez le cric rouleur et l'huile séparément. Collectez l'huile dans un récipient adéquat.

Une élimination non conforme de l'huile représente un risque pour l'environnement. Veillez à ne pas déverser l'huile en le vidangeant. Il est interdit de mélanger l'huile avec des substances étrangères comme des diluants, des liquides de frein ou de refroidissement. L'huile usée doit être éliminée de manière conforme auprès du point de vente de l'huile ou d'un point de mise au rebut autorisé.

En cas de doute, renseignez-vous auprès de l'administration municipale à propos des options correctes de la mise au rebut du produit.

Vous apportez une contribution importante à la protection de l'environnement en recyclant les produits.

INHALTSVERZEICHNIS

1. EINLEITUNG	43
Symbole.....	44
2. BESTIMMUNGSGEMÄÙE VERWENDUNG	44
Vernünftigerweise vorhersehbare Fehlanwendung	44
Manipulationen oder Veränderungen	44
3. SICHERHEITSHINWEISE	45-48
4. LIEFERUMFANG	49
5. PRODUKTÜBERSICHT	50
6. TECHNISCHE DATEN	51
7. MONTAGE UND INBETRIEBNAHME	52
Montage Hebelarm	52
Montage abnehmbarer Tragegriff	53
Inbetriebnahme Wagenheber	53
Demontage/Montage Adapter-Sattel	54
8. BEDIENUNG	54
Anheben	54
Absenken	55
9. FEHLERLISTE	56
10. WARTUNG	57
Zylinder entlüften.....	57
Öl nachfüllen	58
Öl wechseln.....	59
11. REINIGUNG UND LAGERUNG	60
12. ENTSORGUNG	61
KONFORMITÄTSERKLÄRUNG	62

1. EINLEITUNG

DIN EN 1494: 2009-05

(EN1494:2000 +A1)

Es dürfen keine Änderungen ausgeführt werden, die sich ungünstig auf die Übereinstimmung des Hubgerätes mit dieser Norm auswirken.

Diese Bedienungsanleitung kann auch als PDF-Datei von unserer Homepage:

www.flexxtrade.de

heruntergeladen werden.



Lesen Sie vor der ersten Benutzung diese Betriebsanleitung sorgfältig durch und bewahren Sie diese auf. Geben Sie diese Anleitung bei Weitergabe des Produktes mit. Beachten und befolgen Sie die Sicherheitshinweise.

Jede Person, die dieses Produkt verwendet oder bedient muss mit dem Inhalt dieser Betriebsanlei-

tung vertraut sein. Diese Betriebsanleitung ist Bestandteil dieses Produktes.

Das Einhalten aller in der Betriebsanleitung genannten Punkte zur Benutzung und Wartung sichert dem Rangierwagenheber einen störungsfreien Einsatz über mehrere Jahre.

Um den Original-Zustand zu erhalten, verwenden Sie bitte ausschließlich Original-Ersatzteile, die Sie ausschließlich über das Service-Center beziehen.

Hubgeräte müssen in Übereinstimmung mit den Anweisungen des Herstellers instand gehalten und repariert werden. Eine solche Instandhaltung und Reparatur muss von Sachkundigen ausgeführt werden.

Nachfolgend wird der Rangierwagenheber als Wagenheber bezeichnet.

Symbole

Bedeutung der Signalworte und Symbole:

 **GEFAHR!** Erhebliches Verletzungsrisiko von Personen bzw. Lebensgefahr bei Nichtbeachten.

 **WARNUNG!** Mittleres Verletzungsrisiko von Personen bei Nichtbeachten.

 **VORSICHT!** Geringes Verletzungsrisiko von Personen, als auch Gefahr von Sachschäden bzw. Schäden am Produkt.

ACHTUNG! Gefahr von Sachschäden bzw. Schäden am Produkt.

WICHTIG Was Sie beachten sollten.

INFO Nähere Erläuterungen.



Lesen Sie die komplette Betriebsanleitung.

2. BESTIMMUNGSGEMÄSSE VERWENDUNG

Der Wagenheber ist zum kurzfristigen Anheben von Fahrzeugen bis zu 2 Tonnen konstruiert und nur für den privaten Gebrauch zugelassen.

Vernünftigerweise vorhersehbare Fehlanwendung

Eine andere als die unter der "bestimmungsgemäßen Verwendung" festgelegte oder über diese hinausgehende Benutzung gilt als nicht bestimmungsgemäß. Für hieraus resultierende Schäden haftet der Hersteller nicht; das Risiko hierfür trägt allein der Benutzer.

Manipulationen und Veränderungen

Bei eigenmächtigen Manipulationen und Veränderungen des Wagenhebers erlischt jegliche Haftung und Gewährleistung durch den Hersteller. Solche Eingriffe können zu schwerwiegende Personen- und Sachschäden führen.

3. SICHERHEITSHINWEISE

WICHTIG

Beachten Sie jederzeit die nachfolgenden Hinweise, um Personen- oder Sachschäden durch fehlerhafte Benutzung zu vermeiden. Der Bedienungsperson müssen alle erforderlichen Informationen für das notwendige Training und Angaben über die Pump- und Verfahrkräfte gegeben werden.

Der Betrieb in explosiver Atmosphäre oder in Bergwerken unterliegt besonderen Regelungen.

Dieses Gerät darf nicht von Kindern benutzt werden. Halten Sie es von Kindern fern.

Kinder dürfen nicht mit diesem Gerät spielen.



GEFAHR!

Bitte beachten Sie, dass Sie im Zuge eines Unfalles sofort Hilfe herbeiholen.

Um evtl. Unfälle zu vermeiden, muss die gehobene Last samt Rangierwagenheber permanent im Sichtfeld sein. Bitte lassen Sie den Rangierwa-

genheber samt seiner gehobenen Last nie unbeobachtet.

Im Falle einer Betriebsstörung beachten Sie bitte die Vorgehensweise wie im Kapitel 9 beschrieben.

Klemmt die Pumpstange oder lässt sich das Fahrzeug nicht ordnungsgemäß heben oder senken, nutzen Sie bitte einen zweiten Wagenheber, um das Fahrzeug zu stützen und den schadhaften Wagenheber zu entfernen. Das Gerät muss nach einem solchen Fall vom Hersteller überprüft werden.

Bei sichtbaren Defekten.

Nehmen Sie den Wagenheber bei sichtbaren Defekten oder Funktionsstörungen außer Betrieb und sorgen Sie dafür, dass der Wagenheber nicht irrtümlich in Betrieb genommen wird. Bei Nichtbeachten können Personen- und Sachschäden entstehen.

Im Falle einer Reparatur achten Sie bitte darauf, dass ausschließlich Original-Ersatzteile verwendet werden. Bis zur vollständigen Re-

paratur darf das Produkt nicht weiter benutzt werden.

Sichern des Fahrzeugs gegen Wegrollen.

Sichern Sie das Fahrzeug gegen Wegrollen, bevor Sie den Wagenheber einsetzen. Sie müssen die Handbremse anziehen und einen Gang einlegen. Blockieren Sie die nicht anzuhebenden Räder mit Unterlegkeilen. Bei Nichtbeachtung können Personen- und Sachschäden entstehen.

Gefahr durch unerwartendes Senken.

Es ist nicht erlaubt, unter dem angehobenen Fahrzeug zu arbeiten, solange es nicht durch geeignete Mittel gesichert ist. Um ein unerwartendes Senken zu vermeiden sichern Sie Ihr Fahrzeug mit geeigneten Unterstellböcken ab. Bei Nichtbeachtung können Personen- und Sachschäden entstehen.

Beim Anheben und Absenken eines Fahrzeugs.

Es dürfen sich keine Personen anlehnen, sich unter, in oder auf dem

Fahrzeug befinden. Zur Vermeidung von Verletzungen vermeiden Sie bitte alle Gefährdungen, die während des Abbaues des Rangierwagenhebers auftreten können.

Angehobenes Fahrzeug nie versetzen.

Versetzen oder bewegen Sie nie ein angehobenes Fahrzeug mit dem Wagenheber. Der Wagenheber kann diesen Belastungen nicht standhalten und dies kann zu Personen- und Sachschäden führen.

Bodenbeschaffenheit beachten.

Setzen Sie den Wagenheber nur auf ebenen und festen Untergründen ein. Somit verhindern Sie ein Wegrollen beim Anheben. Beachten Sie auch, Böden, die für diese Traglast nicht ausreichend sind, können nachgeben. Der Wagenheber kann in Schiefelage geraten. Bei Nichtbeachtung können Personen- und Sachschäden entstehen.

Zulässige Traglast beachten.

Heben Sie mit dem Wagenheber kein Fahrzeug an, das schwerer als

2 Tonnen ist, auch nicht kurzzeitig. Es kann dadurch der Wagenheber zerstört werden und zu Personen- und Sachschäden führen. Das Gewicht des Fahrzeugs entnehmen Sie bitte der Betriebsanleitung des Fahrzeugs.

⚠️ WARNUNG! **Personen einschließlich Kinder mit eingeschränkten physischen, sensorischen oder geistigen Fähigkeiten vom Wagenheber fernhalten.**

Diesen Personen ist die Bedienung des Wagenhebers untersagt. Sie können die von dem Wagenheber ausgehenden Gefahren nicht richtig einschätzen.

Kinder vom Verpackungsmaterial fernhalten.

Lassen Sie das Verpackungsmaterial nicht achtlos liegen, dieses könnte für Kinder zu einem gefährlichen Spielzeug werden.

Dauerhaftes Heben verboten.

Verwenden Sie den Wagenheber nur zum Anheben und Absenken des Fahrzeugs. Dauerhaftes Halten

kann den Wagenheber überlasten und zu Personen- und Sachschäden führen.

Quetschgefahren.

Greifen Sie während den Arbeiten mit dem Wagenheber nicht unter den beweglichen Tragarm. Bringen Sie beim Anheben die Hände nicht zwischen Sattel und Fahrzeug. Das Nichtbeachten kann schwere Personenschäden zur Folge haben.

⚠️ VORSICHT! **Um mögliche Verletzungen zu vermeiden, dürfen keine Personen mit dem Rangierwagenheber angehoben werden.**

Bei Nichtbeachten können Personenschäden entstehen.

Bitte keine Lasten heben,

deren Eigenschaften zu gefährlichen Situationen oder Verletzungen führen können (z.B. Behälter mit geschmolzenen Metallen oder Säuren, strahlende Materialien oder besonders spröde Lasten).

Falls die erforderlichen Kräfte zum Bedienen des Produktes zu hoch sind, müssen die Kräfte durch Hinzuziehen einer zweiten Person gemindert werden.

Schutzkleidung tragen.

Tragen Sie immer eine persönliche Schutzausrüstung, wie enganliegende Kleidung und rutschfeste Schuhe. Das Verletzungsrisiko wird dadurch reduziert.

Umgebungsbedingungen beachten.

Um Verletzungen zu vermeiden heben Sie keine Lasten bei extremer Windbelastung.

Um Verletzungen oder Funktionsstörungen zu vermeiden, verwenden Sie den Wagenheber unter folgenden Bedingungen nicht:

- bei außergewöhnlichen Umgebungsbedingungen wie z.B. bei sehr kaltem oder heißem Klima,
- unter Beeinflussung starker magnetischer Strahlung und Ähnlichem,

- im Zusammenhang mit explosiven Stoffen und Hilfsstoffen.

Zur Vermeidung von Verletzungen beachten Sie bitte die besonderen Vorgaben beim Betrieb des Rangierwagenhebers auf Seeschiffen. Informieren Sie sich vor Ort über die besonderen Sicherheitsvorgaben.

Bitte achten Sie beim Nachfüllen der Hydraulikflüssigkeit auf die Verwendung der richtigen Viskosität sowie auf die Informationen zur Einfüllmenge. Die Informationen dazu finden Sie in den technischen Daten (Seite 51) und in der Beschreibung „Öl nachfüllen“ auf Seite 58.

Sollte im Arbeitsbereich Öl verschüttet werden, reinigen Sie die Bodenflächen gründlich, bevor Sie in diesem Bereich Lasten heben. Eine mit Öl verschmutzte Bodenfläche kann ein Wegrutschen des Rangierwagenhebers zur Folge haben.

Überprüfen Sie regelmäßig die Kennzeichnungen hinsichtlich der Erhaltung des Originalzustandes. Nicht mehr lesbare Hinweise am Gerät müssen umgehend ersetzt werden.

4. LIEFERUMFANG

Überprüfen Sie bitte nach dem Auspacken den Lieferumfang auf Vollständigkeit sowie den einwandfreien Zustand des Produktes.

- 1 x Rangierwagenheber
- 1 x Hebelstange
- 1 x Tragegriff (abnehmbar)
- 1 x Adapter-Sattel (vormontiert)
- 1 x Bedienungsanleitung
- 1 x Garantiekarte

5. PRODUKTÜBERSICHT

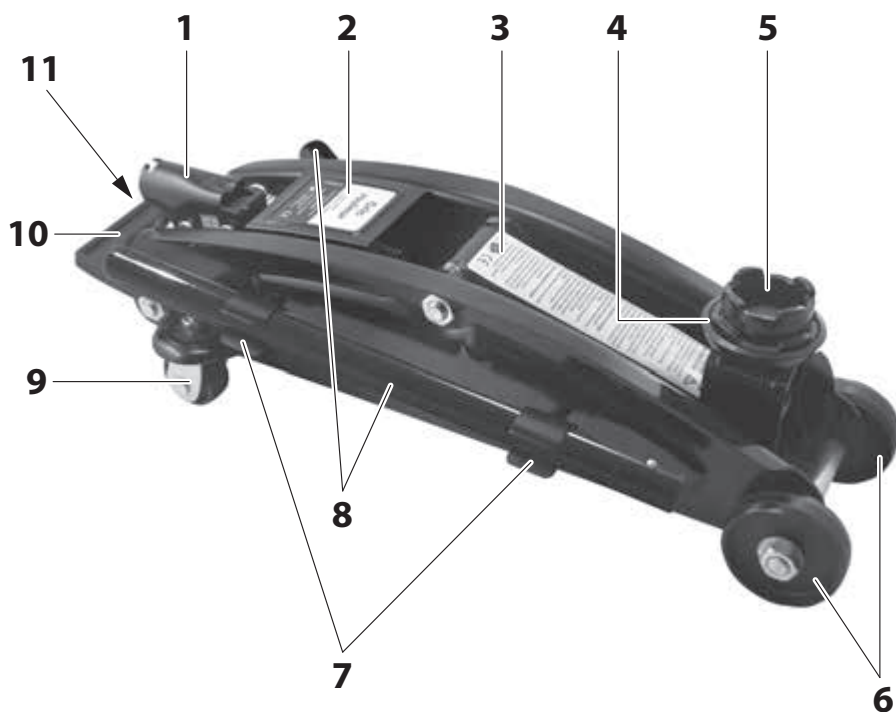

1 Hebelarmaufnahme

2 Abdeckplatte

3 Tragarm

4 Sattel

5 Adapter-Sattel

6 feste Rollen

7 Halteclips (beidseitig)

8 Hebelarm (zweiteilig)

9 lenkbare Rollen

10 Tragegriff (abnehmbar)

11 Ablassventil

6. TECHNISCHE DATEN

Maße (Länge x Breite x Höhe):
ca. 483 x 189 x 150 mm

Gewicht:
ca. 9,7 kg

Minimale Höhe des Sattels in mm:
- 130 (ohne Adapter-Sattel)
- 150 (mit Adapter-Sattel)

Maximale Höhe des Sattels in mm
(mit Last):
- 335 (ohne Adapter-Sattel)
- 350 (mit Adapter-Sattel)

Maximale Höhe des Sattels in mm
(ohne Last):
- 342 (ohne Adapter-Sattel)
- 357 (mit Adapter-Sattel)

Maximale Hubleistung (Traglast):
2 Tonnen

Viskosität Hydraulik-Öl:
SAE 10

Öleinfüllmenge:
90 ml (+/-5 ml)

Lebensdauer des Geräts:
5 Jahre

Da unsere Produkte ständig weiterentwickelt und verbessert werden, sind Design- und technische Änderungen möglich.

7. MONTAGE UND INBETRIEBNAHME

WICHTIG

Dieses Kapitel beschreibt die grundlegenden Tätigkeiten zur Montage und Inbetriebnahme.

Montage Hebelarm

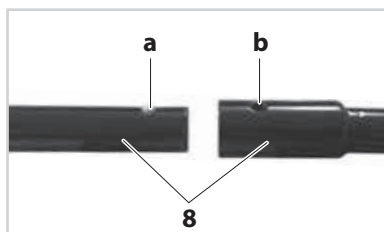

Stecken Sie die zwei Teile des Hebelarms (8) zusammen. Achten Sie darauf, dass die Kugel (a) in die Bohrung (b) einrastet. Die zwei Teile des Hebelarms sind nun sicher miteinander verbunden.

Um die Hebelarmteile zu trennen, die Kugel (a) mit einem spitzen Gegenstand leicht eindrücken und die Hebelarmteile auseinanderziehen.

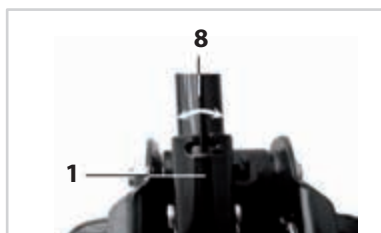

Stecken Sie den Hebelarm (8) in die Hebelarmaufnahme (1). Drehen Sie den Hebelarm (8) nach rechts oder links, um den Bajonett-Verschluss zu schließen.

Montage abnehmbarer Tragegriff



Setzen Sie eine Öse vom Tragegriff (10) über eine der beiden Muttern (13).



Machen Sie jetzt eine Zieh-Dreh-Bewegung mit dem Tragegriff (10), um die andere Öse an der zweiten Mutter einrasten zu lassen. Achten Sie dabei darauf, dass der Griff nicht überlastet wird und bricht.

Inbetriebnahme Wagenheber

WICHTIG

Bevor Sie den Wagenheber verwenden, prüfen Sie, ob:



- das Ablassventil (11) vollständig geschlossen ist,
- der Zylinder entlüftet ist und sich ausreichend Öl im Zylinder befindet (siehe Kapitel *Wartung*).

INFO

Bei Erstinbetriebnahme und längerem Stillstand betätigen Sie den Hebelarm (8) mehrmals, um das Öl im Zylinder gleichmäßig zu verteilen.

Demontage/Montage Adapter-Sattel

Sie benötigen für diese Tätigkeit je einen Steck- und einen Maul- oder Ringschlüssel der Größe SW19.



Lösen Sie die Mutter (14) mit z. B. einem Ringschlüssel, während Sie die Schraube (15) kontern.

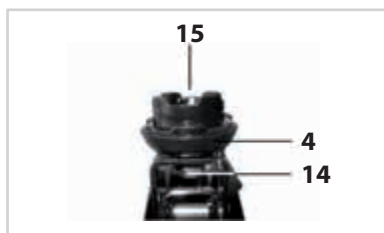

Entfernen Sie die Mutter (14) und die Schraube (15) von dem Sattel (4).

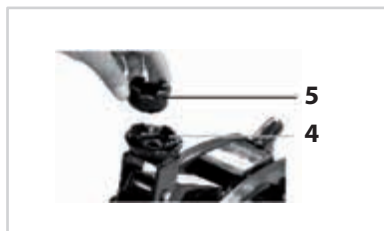

Nehmen Sie den Adapter-Sattel (5) vom Sattel (4).

Stecken Sie die Schraube (15) in die drehbare Sattelaufgabe und befestigen die Mutter (14) wieder.

INFO

Die Montage erfolgt in umgekehrter Reihenfolge.

8. BEDIENUNG

⚠ GEFAHR!

Lesen Sie in der Betriebsanleitung Ihres Fahrzeuges nach, wo sich die vorgesehenen Auflageflächen zum Anheben befinden. Heben Sie das Fahrzeug nur an den dafür vorgesehenen Auflageflächen an, um Personen- und Sachschäden zu vermeiden.

WICHTIG

Dieses Kapitel beschreibt die grundlegenden Tätigkeiten zur Bedienung des Wagenhebers.

Anheben

1. Prüfen Sie vor dem Anheben des Fahrzeuges, ob das Ablassventil (11) geschlossen ist und der Tragarm (3) vollständig abgesenkt ist.
2. Positionieren Sie den Wagenheber unter die vorgesehene

Auflagefläche des Fahrzeuges. Durch die lenkbaren Rollen (9) am Wagenheber ist ein einfaches Positionieren möglich.

3. Betätigen Sie den Hebelarm (8) mehrmals, bis der Sattel (4) die Auflagefläche fast berührt. Falls erforderlich, die Lage des Sattels (4) durch Drehen oder Verschieben des Wagenheber korrigieren.
4. Heben Sie das Fahrzeug soweit an, damit Sie geeignete Unterstellböcke unter die vorgesehenen Auflageflächen am Fahrzeug stellen können.
5. Lassen Sie das Fahrzeug soweit vorsichtig absinken, bis dies auf den Unterstellböcken aufsitzt.

INFO

Die Bedienung und Positionierung der Unterstellböcke entnehmen Sie bitte aus den Bedienungsanleitungen der Unterstellböcke und Ihres Fahrzeugs.

Absenken

1. Heben Sie das Fahrzeug mit dem Wagenheber soweit an,

um die Unterstellböcke zu entfernen.



2. Setzen Sie den Hebelarm mit dem Steg (16) auf das Ablassventil (11).
3. Drehen Sie den Hebelarm (8) langsam gegen den Uhrzeigersinn, um das Ablassventil (11) zu öffnen. Der Sattel (4) bzw. Tragarm (3) senkt sich langsam ab.



4. Senken Sie den Sattel (4) bzw. Tragarm (3) vollständig ab. Drehen Sie den Hebelarm (8) im Uhrzeigersinn, um das Ablassventil (11) wieder zu schließen.

9. FEHLERLISTE

Problem/Fehler	Mögliche Ursache(n)	Abhilfe
Wagenheber hebt das Fahrzeug nicht an.	Zu wenig Öl.	Öl nachfüllen. Siehe Kapitel Wartung
	Verschmutztes Öl blockiert Ablassventil.	Öl wechseln. Siehe Kapitel Wartung
	Ablassventil nicht vollständig geschlossen.	Ablassventil vollständig schließen.
Wagenheber senkt Fahrzeug nicht ab	Ablassventil nicht vollständig geöffnet.	Ablassventil vollständig öffnen.
	Zu viel Öl im Zylinder.	Etwas Öl ablassen.
	Verschmutztes Öl blockiert Ablassventil.	Öl wechseln. Siehe Kapitel Wartung
Sichtbare Defekte.	Durch Schläge, Stöße oder Fall, Risse oder verbogene Teile.	Wagenheber durch Fachkraft überprüfen und ggf. reparieren lassen.
Öl läuft aus.	Dichtung oder Zylinder defekt.	Servicestelle kontaktieren.
Wagenheber macht Geräusche beim Anheben oder Absenken des Fahrzeugs.	Bewegliche Teile des Wagenhebers sind nicht ausreichend gefettet.	Bewegliche Teile mit etwas Öl fetten.
	Zylinder defekt	Servicestelle kontaktieren.

WICHTIG

Alle weiteren Reparaturen dürfen ausschließlich von einer autorisierten Fachkraft oder der Servicestelle durchgeführt werden.

10. WARTUNG

Zylinder entlüften (ohne Fahrzeug)

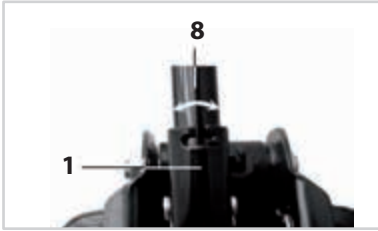

1. Stecken Sie den Hebelarm (8) in die Hebelarmaufnahme (1), und drehen Sie den Hebelarm (8) nach rechts oder links, um den Bajonett-Verschluss zu schließen.

Betätigen Sie den Hebelarm (8) mehrfach, um den Sattel anzuheben.

2. Setzen Sie nun den Hebelarm (8) mit dem Steg (16) auf das Ablassventil (11).



3. Drehen Sie den Hebelarm (8) langsam gegen den Uhrzeigersinn, um das Ablassventil (11) zu öffnen. Senken Sie den Sattel (4) bzw. Tragarm (3) vollständig ab.



4. Drehen Sie den Hebelarm (8) im Uhrzeigersinn, um das Ablassventil (11) zu schließen.

WICHTIG

Entlüften Sie den Zylinder nach jedem Gebrauch. Bitte stellen Sie sicher, dass alle beweglichen Teile am Gerät von Zeit zu Zeit geschmiert werden.

Öl nachfüllen

⚠ GEFAHR!

Zu viel Öl kann die Funktionen des Wagenhebers blockieren.

Das blockierte Gerät kann überlastet werden und zu Personen- und Sachschäden führen.

ACHTUNG!

Falsches Öl kann die Funktion des Wagenhebers beeinträchtigen.

Benutzen Sie nur das angegebene Öl im Kapitel „Technische Daten“.



1. Klappen Sie die Abdeckplatte (2) nach oben.

2. Heben Sie den Gummiverschluss (18) des Zylinders (17) seitlich mit einem Flachsitz-Schraubendreher (SL 6,5 x 150 mm) vorsichtig an, ohne ihn dabei zu beschädigen. Nehmen Sie den Gummiverschluss (18) ab.

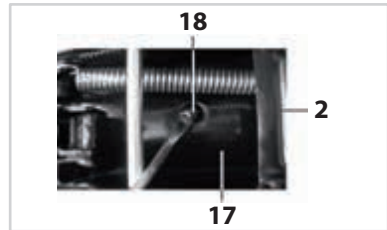

3. Füllen Sie das Öl auf, bis die Kolbenstange (19) des Zylinders (17) knapp bedeckt ist. Achten Sie darauf, dass kein Öl verschüttet wird. Verwenden Sie gegebenenfalls einen kleinen Trichter, um das Öl einzufüllen.

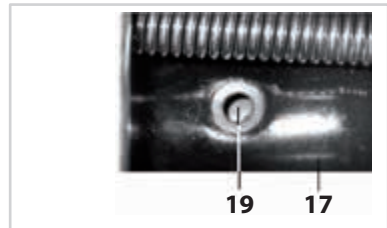

4. Reinigen Sie den Gummiverschluss (18) mit einem Lappen bevor Sie ihn wieder einsetzen.



5. Drücken Sie von oben fest auf den Gummiverschluss (18). Als Hilfe nehmen Sie den Flachschlitz-Schraubendreher (SL 6,5 x 150) und drücken vorsichtig damit seitlich gegen den Gummiverschluss.



6. Klappen Sie die Abdeckplatte (2) wieder herunter.

WICHTIG

Überprüfen Sie den Ölstand

jährlich. Sollten Sie den Wagenheber ständig im Gebrauch haben, prüfen Sie vor Gebrauch den Ölstand in regelmäßigen Abständen nach.

Schmieren Sie alle beweglichen Teile in regelmäßigen Abständen.

Öl wechseln

WICHTIG

Wechseln Sie das Öl im Zylinder

alle 3 Jahre.

Um das Altöl aus dem Zylinder (17) abzulassen müssen Sie den Gummiverschluss (18), wie unter Öl nachfüllen beschrieben, entfernen. Drehen Sie den kompletten Wagenheber mit der Zylinderöffnung nach unten. Lassen Sie das Altöl in einen geeigneten Auffangbehälter (z.B. Ölwanne) ab.

Säubern Sie den Wagenheber mit einem Lappen. Füllen Sie nun neues Öl in den Zylinder, wie unter Öl nachfüllen beschrieben ein. Danach setzen Sie den Gummiverschluss (18), wie unter Öl nachfüllen beschrieben, wieder ein.

11. REINIGUNG UND LAGERUNG



Verwenden Sie keine scharfen

Reinigungsmittel bzw. Chemikalien.

Scharfe Reinigungsmittel und Chemikalien können die Oberfläche und Teile des Wagenhebers angreifen. Dämpfe und Körperkontakt mit scharfen Reinigungsmittel und Chemikalien können bei Personen allergische Reaktionen hervorrufen.

Reinigen Sie den Wagenheber mit einem leicht eingölten Lappen, bevor Sie ihn lagern.

Lagern Sie den Wagenheber an einem sauberen und trocknen Ort. Achten Sie darauf, dass der Wagenheber bei der Lagerung keinen Chemikalien oder aggressiven Dämpfen ausgesetzt ist.

Zur Lagerung können die beiden Teile des Hebelarms (8) getrennt und in den Halteclips auf beiden Seiten des Wagenhebers aufbewahrt werden.

12. ENTSORGUNG

INFO

Die Verpackung und das Verpackungsmaterial bestehen aus umweltfreundlichen Materialien und sind zu 100 % recyclingfähig.

Am Ende der Lebensdauer des Produktes darf dieses nicht im üblichen Hausmüll entsorgt werden. Wagenheber und Öl müssen getrennt voneinander entsorgt werden. Füllen Sie das Öl in einen geeigneten Behälter.

Eine unsachgemäße Entsorgung des Altöls gefährdet die Umwelt. Achten Sie beim Ablassen von Öl darauf, dass Sie dies nicht verschütten. Jede Vermischung mit Fremdstoffen wie Lötlösemitteln, Brems- und Kühlflüssigkeiten ist verboten. Altöl muss zur fachgerechten Entsorgung bei der Verkaufsstelle des Nachfüllöls oder einer zugelassenen Altölentsorgungsstelle zurückgegeben werden.

Erkundigen Sie sich im Zweifelsfall bei Ihrer Stadt- oder Gemeindeverwaltung nach Möglichkeiten einer umwelt- und sachgerechten Entsorgung des Produktes.

Durch die Wiederverwertung der Produkte leisten Sie einen wichtigen Beitrag zum Schutze der Umwelt.

Original EG-Konformitätserklärung

Original EC-Declaration of Conformity

Hiermit erklären wir unter alleiniger Verantwortung, dass die Bauart des nachfolgend bezeichneten Gerätes den unten genannten einschlägigen EU-Richtlinien entspricht und die Serie entsprechend gefertigt wird.

We hereby confirm under own responsibility that the appliance described below is in compliance with the governing EC-regulations as mentioned in this form and mass production will be effected accordingly.

Artikelbezeichnung: Article Description:	<u>Rangier-Wagenheber</u> <u>Cart Trolley Jack</u>
Typ / Model:	<u>FLX-WH-01</u>
Technische Angaben: Technical data:	maximale Tragkraft 2 Tonnen max. load 2 t
Jahr der Anbringung der CE-Kennzeichnung / year of affixing the CE Marking: 2019	

Einschlägige EU-Richtlinien / Governing EU-regulations

EG Richtlinie 2006/42/EG

Harmonisierte EN-Fach- und Grundnormen / Harmonized EN-standards and general standards

Der Artikel entspricht folgenden, zur Erlangung des CE-Zeichens erforderlichen Normen:

The article is in compliance with the standards mentioned below, which are basic conditions to obtain the CE-mark

EN 1494:2000+A1:2008 EN ISO 12100:2010

Person, die bevollmächtigt ist, die technischen Unterlagen zu erstellen:
Person, responsible for creating of the technical documents:

Hr. Holger Lemke
i.V. Leitung Qualitätsmanagement / Head of QA Dep.

Ausstellungsort / Datum
Place and date of issue

Hilden, den

15.05.2019

FLEXOTRADE GmbH & CO KG
Holzstrasse 64
40723 Hilden
Germany

Hr. Udo Schmitz
Geschäftsführer / Managing Director

CUSTOMER SERVICE / SAV / KUNDENSERVICE



00800 / 78747874 (gratis, mobiele telefoon afwijkend /
gratuit, différent pour la téléphonie mobile / kostenfrei, Mobilfunk abweichend)



flexxtrade@teknihall.be

Verkocht door (Geen serviceadres):

Fabriqué pour (Ce n'est pas l'adresse du SAV !):

Vertrieben durch (keine Serviceadresse):

Flexxtrade GmbH & Co. KG

Hofstr. 64,

40723 Hilden,

Duitsland / Allemagne / Deutschland