



Macaco hidráulico 2 toneladas



3 anos
GARANTIA
DO FABRICANTE

ATENDIMENTO AO CLIENTE
☎ 00800 / 78747874
(gratuito, exceto redes móveis)
💻 flexxtrade-pt@teknihall.com
Art.-Nr. 4853 05/10/2019

MANUAL DE INSTRUÇÕES ORIGINAL



22048530, 05/10/2019
FLX-WH-01, P043001580
Art.-Nr.: 4853

ÍNDICE

1. INTRODUÇÃO	3
Símbolos	4
2. UTILIZAÇÃO ADEQUADA	4
Utilização errada sensata e previsível	4
Manipulações ou modificações	4
3. ADVERTÊNCIAS DE SEGURANÇA	5-8
4. CONTEÚDO	9
5. VISTA GERAL DO PRODUTO	10
6. DADOS TÉCNICOS	11
7. MONTAGEM E FUNCIONAMENTO	12
Montagem do braço de alavanca	12
Montagem da pega removível	13
Funcionamento do macaco hidráulico	13
Desmontagem/Montagem do adaptador para o suporte	14
8. OPERAÇÃO	14
Elevar	14
Baixar	15
9. LISTA DE AVARIAS	16
10. MANUTENÇÃO	17
Purgar o cilindro.....	17
Reencher com óleo.....	18
Mudar o óleo	19
11. LIMPEZA E ARMAZENAMENTO	20
12. ELIMINAÇÃO	21
DECLARAÇÃO DE CONFORMIDADE	22

1. INTRODUÇÃO

**DIN EN 1494: 2009-05
(EN1494:2000 +A1)**

Não poderão ser efectuadas quaisquer alterações que tenham efeitos contrários no que respeita à concordância do dispositivo de elevação com esta norma.

Este manual de instruções também pode ser descarregado como ficheiro PDF na nossa página da Internet:

www.flexxtrade.de



Antes da primeira utilização leia atentamente e guarde muito bem este manual de utilização. Entregue-o sempre caso passe o produto para as mãos de terceiros. Cumpra e respeite as advertências de segurança.

Qualquer pessoa que use ou opere este produto deverá estar familiarizada com o conteúdo deste

manual de instruções. Este manual de instruções é parte integrante do produto.

O cumprimento de todos os pontos do manual de utilização relativos ao funcionamento e à manutenção do produto garante que o macaco possa funcionar sem problemas ao longo de vários anos.

De forma a preservar o seu estado original use apenas peças de substituição originais, que poderá adquirir exclusivamente junto no centro de assistência.

Todos os aparelhos ou dispositivos de elevação devem ser conservados e reparados de acordo com as indicações do seu fabricante. As tarefas de manutenção e de reparação deverão ser levadas a cabo por pessoal adequado.

O produto passará de seguida a ser designado de "macaco hidráulico".

Símbolos

Significado das palavras sinalizadoras e símbolos:

PERIGO!

Considerável risco de ferimento de pessoas ou perigo de vida no caso de não observância.

AVISO!

Risco médio de ferimento de pessoas no caso de não observância.

CUIDADO!

Risco reduzido de ferimento de pessoas, bem como perigo de danos materiais ou danos no produto.

ATENÇÃO!

Perigo de danos materiais ou danos no produto.

IMPORTANTE

O que deve ter em atenção.

NOTA

Outras explicações.



Leia atentamente todo o manual de instruções.

2. UTILIZAÇÃO ADEQUADA

O macaco hidráulico foi concebido para a elevação, durante um curto período de tempo, de veículos até 2 toneladas e apenas é permitida a sua utilização a nível privado.

Utilização errada sensata e previsível

Outra utilização que não seja a “utilização adequada” determinada ou uma utilização que a transcenda não será considerada como correta.

O fabricante não se responsabiliza por danos daí resultantes; o utilizador será responsável por estes riscos.

Manipulações e modificações

Quaisquer manipulações ou modificações do macaco hidráulico sem autorização tornam inválida qualquer responsabilidade ou garantia por parte do fabricante. Este tipo de intervenções poderá ter como consequência graves danos pessoais ou materiais.

3. ADVERTÊNCIAS DE SEGURANÇA

IMPORTANTE

Respeite sempre as advertências seguintes de forma a evitar ferimentos pessoais ou danos materiais devido a uma utilização incorreta.

Deverão ser sempre dadas à pessoa que opera o macaco todas as informações indispensáveis à formação necessária bem como todas as indicações referentes às forças hidráulicas e de movimento.

A operação em ambientes potencialmente explosivos ou em minas encontra-se sujeita a regulamentações especiais.

Este aparelho não pode ser usado por crianças. Mantenha-o fora do alcance de crianças.

As crianças não podem brincar com este aparelho.

⚠ PERIGO!

Tenha em atenção que no caso de um acidente deverá pedir ajuda imediatamente.

De forma a evitar eventuais acidentes, tanto a carga a elevar ou

elevada como o macaco deverão estar no campo de visão. Nunca deixe a carga elevada ou macaco sem observação.

No caso de se verificarem problemas no funcionamento tenha por favor em consideração a forma de procedimento descrita no Capítulo 9.

Caso a haste da bomba prenda ou se o veículo não puder ser elevado ou baixado devidamente não use um segundo macaco para suportar e apoiar o veículo de forma a poder retirar o macaco avariado. Nestes casos o aparelho deve ser verificado pelo fabricante.

No caso de defeitos visíveis.

No caso de defeitos visíveis ou problemas de funcionamento deverá parar de usar o macaco hidráulico, certificando-se de que o mesmo não é acidentalmente colocado em funcionamento. A não observância deste aviso poderá levar a ferimentos pessoais ou danos materiais.

Em caso de reparações tenha por favor em atenção que devem ser usadas exclusivamente peças de substituição originais. O produto não deve ser utilizado até estar concluída a sua reparação.

Certifique-se de que não é possível o veículo deslocar-se.

Antes de utilizar o macaco hidráulico certifique-se de que o veículo não pode deslocar-se. Coloque uma mudança e puxe o travão de mão. Bloqueia as rodas que não serão levantadas com calços próprios. A não observância deste aviso poderá levar a ferimentos pessoais e danos materiais.

Perigo devido a uma descida inesperada.

Não é permitido trabalhar por baixo do veículo elevado a não ser que este esteja devidamente protegido com os meios adequados. De forma a evitar uma descida inesperada coloque cavaletes adequados a proteger o seu veículo. A não observância deste aviso poderá levar a ferimentos pessoais ou danos materiais.

Durante a elevação e descida de um veículo.

Não poderão encontrar-se pessoas por baixo, dentro ou sobre o veículo nem apoiar-se sobre o mesmo. De forma a evitar lesões, evite todos os riscos que podem ocorrer durante a desmontagem do macaco hidráulico.

Nunca deslocar um veículo elevado.

Nunca desloque ou tente mover um veículo elevado com o macaco hidráulico, pois este não conseguirá aguentar esse tipo de esforço, o que poderá levar a danos pessoais ou materiais.

Ter em atenção o tipo de piso.

O macaco hidráulico apenas deve ser colocado em pisos planos e firmes. Desta forma impedirá que o veículo se desloque durante a elevação. Tenha também em atenção que os pisos que não estejam preparados para estas capacidades de carga poderão ceder. O macaco hidráulico poderá ficar numa posição inclinada. A não observância deste aviso poderá levar a ferimentos pessoais e danos materiais.

Respeitar a capacidade de carga permitida.

Não levante com este macaco hidráulico veículos com peso superior a 2 toneladas, nem por curtos períodos de tempo. Isso poderá danificar o macaco hidráulico, levando a danos pessoais ou materiais. O peso do veículo poderá ser consultado no manual do mesmo.



Pessoas incluindo crianças com capacidades físicas, sensoriais ou mentais limitadas deverão manter-se longe do macaco hidráulico.

A estas pessoas está proibida a utilização do macaco hidráulico pois não conseguem avaliar corretamente os perigos decorrentes da sua utilização.

Manter as crianças afastadas de material de embalagem.

Não deixe os materiais de embalagem descuidados pois estes poderão representar para as crianças um brinquedo muito perigoso.

Proibida a elevação permanente.

Utilize o macaco hidráulico apenas para a elevação e descida do veículo. Uma elevação com paragem permanente poderá sobrecarregar o macaco hidráulico, levando a danos pessoais e materiais.

Perigos de esmagamento.

Durante os trabalhos com o macaco hidráulico nunca agarre no braço elevatório móvel. Durante a elevação não coloque as suas mãos entre o suporte e o veículo. A não observância poderá levar a danos pessoais ou materiais.



De forma a evitar possíveis ferimentos, não devem ser elevadas pessoas usando o macaco.

A não observância poderá levar a ferimentos pessoais.

Não levantar cargas,

cujas características possam levar a situações perigosas ou ferimentos (por exemplo recipientes com metais fundidos ou ácidos, materiais radiantes ou cargas particularmente frágeis).

Caso as forças necessárias para a operação do produto sejam demasiado elevadas, estas deverão ser reduzidas recorrendo a uma segunda pessoa.

Usar vestuário de proteção.

Use sempre equipamento de proteção pessoal, como por exemplo roupa justa e sapatos antiderrapantes, reduzindo desta forma o risco de ferimentos.

Respeitar as condições ambientais.

De forma a evitar ferimentos não levante cargas em caso de grandes cargas de vento.

De forma a evitar ferimentos ou problemas de funcionamento não utilize o macaco nas seguintes condições:

- em caso de condições ambientais extraordinárias, como por exemplo em climas demasiado frios ou quentes,
- Sob influência de fortes radiações magnéticas ou semelhantes,

- Em ligação com materiais ou auxiliares explosivos.

De forma a evitar ferimentos preste por favor bastante atenção as indicações especiais relativas à utilização aquando da utilização do macaco em navios. Informe-se no local relativamente às indicações especiais relativas à segurança.

Ao proceder ao enchimento de líquido hidráulico tenha por favor em conta a utilização da viscosidade correta bem como as informações relativas à quantidade necessária para o enchimento. Tais informações poderão ser consultadas nos dados técnicos (página 11) e na descrição „Tornar a encher com óleo“ na página 18.

Se for derramado óleo na zona de trabalhos o chão deverá ser muito bem limpo antes de ser levantada qualquer carga neste local. Uma superfície suja com óleos poderá ter como consequência um deslizamento do macaco.

Verifique regularmente as marcações relativas à conservação do

estado original. As indicações ou avisos não legíveis no aparelho deverão ser imediatamente substituídas.

4. CONTEÚDO

Após desembalar o produto deverá verificar a totalidade e integridade do conteúdo, bem como o perfeito estado do mesmo.

1 x macaco hidráulico

1 x Braço de alavanca
(duas partes)

1 x Pega (removível)

1 x Adaptador de suporte
(montado)

1 x Manual de instruções

5. VISTA GERAL DO PRODUTO

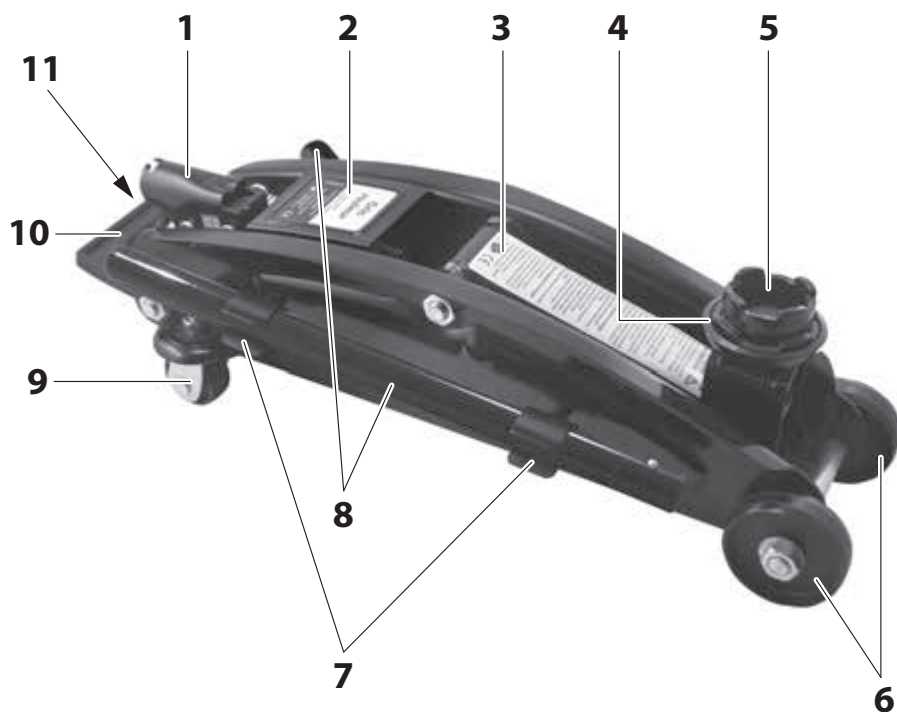

1 Entrada para o braço de alavanca

2 Placa de cobertura

3 Braço de suporte

4 Suporte

5 Adaptador para suporte (acessório)

6 Rodas fixas

7 Grampos do braço da alavanca (ambos os lados)

8 Braço de alavanca (duas partes)

9 Rodas controláveis

10 Pega (removível)

11 Válvula de descarga

6. DADOS TÉCNICOS

Dimensões em mm (Comprimento x Largura x Altura):

aprox. 483 x 189 x 150

Peso em kg:

aprox. 9,7

Altura mínima do suporte em mm:

- 130
(sem adaptador para o suporte)
- 150
(com adaptador para o suporte)

Altura máxima do suporte em mm (com carga):

- 335
(sem adaptador para o suporte)
- 350
(com adaptador para o suporte)

Altura máxima do suporte em mm (sem carga):

- 342
(sem adaptador para o suporte)
- 357
(com adaptador para o suporte)

Potência máxima de elevação (capacidade de carga) em kg:

2.000 (2 toneladas)

Viscosidade de óleo hidráulico:

SAE 10

Quantidade de óleo:

90 ml (+/-5 ml)

Tempo de vida útil do aparelho:

5 anos

Uma vez que os nossos produtos estão continuamente a ser desenvolvidos e melhorados são possíveis alterações técnicas e ao design.

7. MONTAGEM E FUNCIONAMENTO

IMPORTANTE Este capítulo descreve as atividades básicas para a montagem e funcionamento.

Montagem do braço de alavanca

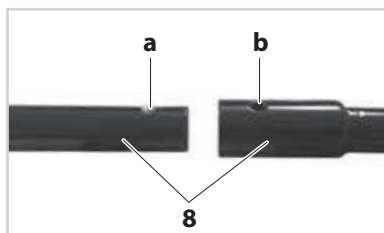

Una as duas partes do braço da alavanca (8). Tenha em atenção que a esfera (a) deve encaixar no orifício (b). Ambas as partes do braço da alavanca encontram-se agora devidamente unidas.

Para separar as partes do braço da alavanca deverá pressionar a esfera (a) com um objeto pontiagudo ligeiramente para dentro, afastando então as partes do braço da alavanca.

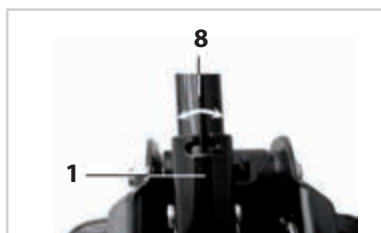

Introduza o braço de alavanca (8) dentro da entrada para o mesmo (1). Rode o braço de alavanca (8) para a direita ou para a esquerda de forma a fechar o fecho tipo baioneta.

Montagem da pega removível



Coloque um ilhó da pega (10) sobre uma de ambas as porcas (13).



Faça agora um movimento de rodar-puxar com a pega (10) para que o outro ilhó encaixe na segunda porca. Certifique-se de que a pega não sobrecarrega e parte.

Funcionamento do macaco hidráulico

IMPORTANTE

Antes de utilizar o macaco hidráulico verifique se:



- A válvula de descarga (11) se encontra totalmente fechada,
- O cilindro foi purgado e tem óleo suficiente (ver Capítulo Manutenção).

NOTA

Aquando da primeira utilização e em caso de não utilização prolongada rode várias vezes o braço de alavanca (8) de forma a distribuir o óleo uniformemente no cilindro.

Desmontagem/Montagem do adaptador para o suporte

Esta atividade requer uma chave tubular, uma chave de bocas ou uma chave anular do tamanho SW19.



Solte a porca (14) com, por exemplo, com uma chave de boca, enquanto fixa o parafuso (15).

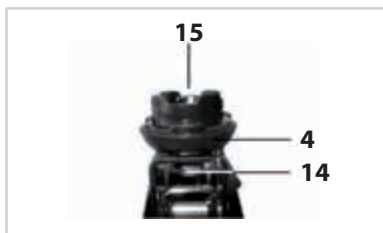

Retire a porca (14) e o parafuso (15) do suporte (4).



Retire o adaptador para o suporte (5) do suporte (4).

Introduza o parafuso (15) no suporte rotativo e volte a apertar a porca (14).

NOTA

A montagem é executada na sequência inversa.

8. OPERAÇÃO

⚠ PERIGO!

No manual do seu veículo procure onde se encontram as superfícies de contacto previstas para a elevação. Levante o veículo apenas pelas suas superfícies de contacto de forma a evitar ferimentos pessoais e danos materiais.

IMPORTANTE

Este capítulo descreve as tarefas principais necessárias para a utilização do macaco hidráulico.

Elevar

1. Antes da elevação do veículo verifique se a válvula de descarga (11) se encontra fechada e o braço de suporte (3) totalmente baixado.
2. Posicione o macaco hidráulico por baixo da superfície de contacto prevista do veículo.

As rodas controláveis (9) permitem um posicionamento mais simples.

3. Acione várias vezes o braço de alavanca (8) até que o suporte (4) toque quase na superfície de contacto. Se necessário deverá corrigir a posição do suporte (4) rodando ou deslocando o macaco hidráulico.
4. Levante o veículo até conseguir colocar cavaletes adequados por baixo das superfícies de contacto adequadas do veículo.
5. Baixe cuidadosamente o veículo até este fique assente sobre os cavaletes.

NOTA

A colocação e posicionamento

corretos dos cavaletes poderão ser consultados no manual dos mesmos e do seu veículo.

Baixar

1. Levante o veículo com o macaco hidráulico de forma a conseguir remover os cavaletes.



2. Coloque o braço de alavanca com o travessão (16) sobre a válvula de descarga (11).
3. Rode lentamente o braço de alavanca (8) no sentido contrário ao dos ponteiros do relógio de forma a abrir a válvula de descarga (11). O suporte (4) ou o braço de suporte (3) baixam lentamente.



4. Baixe totalmente o suporte (4) ou o braço de suporte (3). Rode o braço de alavanca (8) no sentido dos ponteiros do relógio de forma a voltar a fechar a válvula de descarga (11).

9. LISTA DE AVARIAS

Problema/Avaria	Causa(s) Possível(eis)	Solução
O macaco hidráulico não levanta o veículo.	Pouco óleo.	Encher com óleo. Ver Capítulo Manutenção
	Óleo sujo a bloquear a válvula de descarga.	Mudar o óleo. Ver Capítulo Manutenção
	Válvula de descarga não está totalmente fechada.	Fechar totalmente a válvula de descarga.
O macaco hidráulico não baixa o veículo	Válvula de descarga não está totalmente aberta.	Abrir totalmente a válvula de descarga.
	Demasiado óleo no cilindro.	Retirar um pouco de óleo.
	Óleo sujo a bloquear a válvula de descarga.	Mudar o óleo. Ver Capítulo Manutenção.
Defeitos visíveis.	Devido a batida, tombo, queda, fissuras ou peças dobradas.	Solicitar a verificação ou reparação do macaco hidráulico por alguém qualificado.
Fuga de óleo.	Problema no vedante ou cilindro.	Contactar a assistência.
Macaco hidráulico faz barulhos ao levantar ou baixar o veículo.	Partes móveis do macaco hidráulico com Pouca lubrificação.	Lubrificar as partes móveis com algum óleo.
	Cilindro avariado	Contactar a assistência.

IMPORTANTE Todas as outras reparações devem ser exclusivamente executadas por um técnico especializado autorizado ou pelo serviço de assistência.

10. MANUTENÇÃO

Purgar o cilindro (sem veículo)

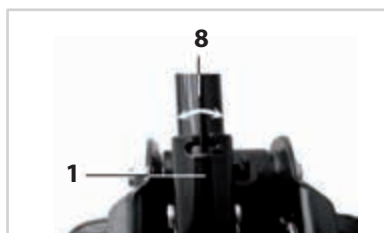

1. Introduza o braço de elevação (8) no suporte do braço de elevação (1) e gire o braço de elevação (8) para a direita ou para a esquerda para fechar a baioneta.

Pressione o braço de elevação (8) várias vezes, para levantar o semirreboque.

2. Coloque o braço de alavanca (8) com o travessão (16) sobre a válvula de descarga. (11).



3. Rode lentamente o braço de alavanca (8) no sentido contrário ao dos ponteiros do relógio de forma a abrir a válvula de descarga (11). O suporte (4) ou o braço de suporte (3) baixam lentamente.



4. Rode o braço de alavanca (8) no sentido dos ponteiros do relógio de forma a voltar a fechar a válvula de descarga (11).

IMPORTANTE Purgue o cilindro após cada utilização. Certifique-se de que, tempos a tempos, lubrifica todas as peças móveis do aparelho.

Reencher com óleo

⚠ PERIGO!

Demasiado óleo poderá bloquear o funcionamento do macaco hidráulico.

O aparelho bloqueado poderá ficar sobrecarregado, levando a danos pessoais e materiais.

ATENÇÃO!

A colocação de óleo não adequado poderá influenciar o funcionamento do macaco hidráulico. Use apenas o óleo indicado no Capítulo "Dados Técnicos".



1. Dobre a tampa de cobertura (2) para cima.

2. Levante o fecho em borracha (18) do cilindro (17), de lado, com uma chave-de-fenda (SL 6,5 x 150 mma) com cuidado para não o danificar. Retire o fecho em borracha (18).

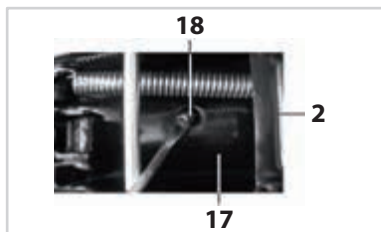

3. Encha com óleo até que o eixo do pistão (19) do cilindro (17) fique praticamente coberto. Certifique-se de que não é derramado óleo. Se necessário use um pequeno funil para encher o óleo.

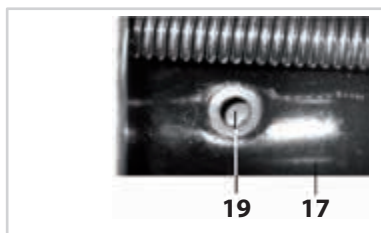

4. Limpe o fecho em borracha (18) com um pano antes de o voltar a introduzir.



5. Pressione bem o fecho em borracha (18). Poderá usar a chave-de-fendas (SL 6,5 x 150) como auxiliar, carregando de lado e com cuidado sobre o fecho em borracha.



6. Volte a dobrar a tampa da cobertura (2) para baixo.

IMPORTANTE

Verifique anualmente o nível do óleo. Se o macaco hidráulico for usado constantemente, deverá verificar o nível do óleo, antes da sua utilização e em intervalos regulares. Lubrifique todas as peças móveis em intervalos regulares.

Mudar o óleo

IMPORTANTE

Mude o óleo no cilindro a cada 3 anos.

Para deixar sair o óleo velho do cilindro (17) deverá remover o fecho em borracha (18), conforme descrito no Ponto Reencher com óleo. Volte todo o macaco hidráulico, com a abertura do cilindro, para baixo. Deixe que o óleo velho saia para um recipiente de recolha adequado (por exemplo um depósito de óleo).

Limpe o macaco hidráulico com um pano. Coloque óleo novo dentro do cilindro, conforme descrito no Ponto Reencher com óleo. De seguida volte a colocar o fecho em borracha (18) conforme descrito no Ponto Reencher com óleo.

11. LIMPEZA E ARMAZENAMENTO



CUIDADO!

Não use produtos de limpeza fortes ou químicos.

Os produtos de limpeza fortes ou químicos poderão atacar tanto a superfície como as peças do macaco hidráulico. Os vapores ou contacto corporal com produtos de limpeza fortes e químicos poderão levar também a reações alérgicas.

Limpe o macaco hidráulico com um pano ligeiramente oleado antes de o guardar.

Guarde o macaco hidráulico num local limpo e seco. Certifique-se de que, enquanto o macaco hidráulico estiver guardado, o mesmo não se encontra exposto a quaisquer produtos químicos ou vapores agressivos.

Para o armazenamento, ambas as partes do braço de alavanca (8) poderão ser separadas e guardadas nos grampos de retenção em ambos os lados do macaco hidráulico.

12. ELIMINAÇÃO

NOTA

A embalagem exterior e todos os materiais de embalagem são feitos em material amigo do ambiente e são 100% recicláveis.

No final do tempo de vida do produto este não deve ser colocado no lixo doméstico normal. Tanto o macaco hidráulico como o seu óleo deverão ser eliminados separadamente. Coloque o óleo dentro de um recipiente adequado.

Uma eliminação não adequada de óleo velho coloca em risco o ambiente. Ao deixar sair o óleo certifique-se de que este não é entornado. Qualquer mistura com outras substâncias como solventes, líquidos de travões ou líquidos de refrigeração é expressamente proibida. Para uma eliminação correta, o óleo velho deverá voltar a ser entregue no ponto de venda do óleo de substituição ou num

local de eliminação de óleo devidamente autorizado.

No caso de dúvidas solicite informações junto da sua Câmara Municipal ou Órgão de representação local para se informar sobre as possibilidades de uma eliminação adequada do produto.

Fazendo a reciclagem dos produtos estará a dar um contributo muito importante para a proteção do meio-ambiente.

Original EG-Konformitätserklärung

Original EC-Declaration of Conformity

Hiermit erklären wir unter alleiniger Verantwortung, dass die Bauart des nachfolgend bezeichneten Gerätes den unten genannten einschlägigen EU-Richtlinien entspricht und die Serie entsprechend gefertigt wird.

We hereby confirm under own responsibility that the appliance described below is in compliance with the governing EC-regulations as mentioned in this form and mass production will be effected accordingly.

Artikelbezeichnung: Article Description:	<u>Rangier-Wagenheber</u> <u>Cart Trolley Jack</u>
Typ / Model:	<u>FLX-WH-01</u>
Technische Angaben: Technical data:	maximale Tragkraft 2 Tonnen max. load 2 t
Jahr der Anbringung der CE-Kennzeichnung / year of affixing the CE Marking: 2019	

Einschlägige EU-Richtlinien / Governing EU-regulations

EG Richtlinie 2006/42/EG

Harmonisierte EN-Fach- und Grundnormen / Harmonized EN-standards and general standards

Der Artikel entspricht folgenden, zur Erlangung des CE-Zeichens erforderlichen Normen:

The article is in compliance with the standards mentioned below, which are basic conditions to obtain the CE-mark

EN 1494:2000+A1:2008 EN ISO 12100:2010

Person, die bevollmächtigt ist, die technischen Unterlagen zu erstellen:
Person, responsible for creating of the technical documents:

Hr. Holger Lemke
LV, Leitung Qualitätsmanagement / Head of QA Dep.

Ausstellungsort / Datum
Place and date of issue

Hilden, den

15.05.2019

FLEXOTRADE GmbH & CO KG
Holzstrasse 64
40723 Hilden
Germany

Hr. Udo Schmitz
Geschäftsführer / Managing Director

ATENDIMENTO AO CLIENTE

 **00800 / 78747874** (gratuito, exceto redes móveis)

 **flexxtrade-pt@teknihall.com**

Comercializado por

(Este não é o endereço do Serviço de Assistência):

Flexxtrade GmbH & Co. KG

Hofstr. 64,

40723 Hilden,

Alemanha