

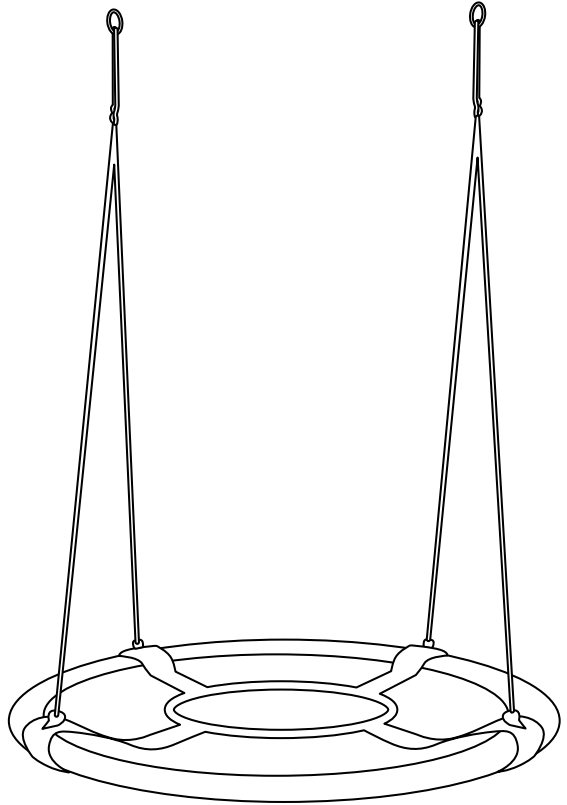

Nestschommel

- Gebruik
- Veiligheid



3 Jaren
**PRODUCENT
GARANTIE**

KLANTENSERVICE
☎ 00800 / 78747874
(gratis, mobiele telefoon afwijkend)
✉ flextrade@teknihall.nl
Art.-Nr. 4397

OORSPRONKELIJKE GEBRUIKSAANWIJZING

23043978
FLX-NS-02NG/FLX-NS-02NS
PO43001692
Art.nr.: 4397

Inleiding	3
Uitleg van tekens	3
Beoogd gebruik.....	4
Veiligheidsaanwijzingen.....	4
Bevestiging	6
Hoogte-instelling	7
Leveringsomvang/apparaatonderdelen	8
Montage.....	9
Demontage.....	10
Onderhoud van de schommel.....	11
Technische gegevens.....	11
Conformiteitsverklaring.....	11
Verwijdering.....	11
Verwijderen van de verpakking	11

Inleiding



BELANGRIJK:
VOOR LATER GEBRUIK BEWAREN
AANDACHTIG LEZEN

Uitleg van tekens

De volgende symbolen en signaalwoorden worden in deze handleiding, op het product of op de verpakking gebruikt.

 **WAARSCHUWING!**

Dit signaalsymbool/signaalwoord geeft een gevaar aan met een middelmatig risico dat, indien niet voorkomen, tot ernstig of dodelijk letsel kan leiden.

 **VOORZICHTIG!**

Dit signaalsymbool/signaalwoord geeft een gevaar aan met een laag risico dat, indien niet voorkomen, tot kleine verwondingen of tot kleine ongemakken kan leiden.

AANWIJZING

Dit signaalwoord waarschuwt voor mogelijke schade aan eigendommen.



Dit symbool geeft u nuttige aanvullende informatie over de werking.



Conformiteitsverklaring (Hoofdstuk „Conformiteitsverklaring“): Producten met dit symbool voldoen aan alle van toepassing zijnde communautaire regelgeving van de Europese Economische Ruimte.

 **WAARSCHUWING!**



WAARSCHUWING!

Dit product is niet geschikt voor kinderen jonger dan 3 jaar.
Gevaar voor verwurging door de kabel. Gevaar voor verstikking door kleine onderdelen en verpakkingsmateriaal die ingeslikt kunnen worden!



Het TÜV Rheinland-Zertifikat Spielzeug is het bewijs van onafhankelijk geteste, nauwkeurig gedefinieerde en constante kwaliteit. Het bevestigt de veiligheid (controle op schadelijke stoffen) en geschiktheid voor gebruik (bijv. functionele eigenschappen, slijtagegedrag, levensduur) van een product en daarmee de uitgebreide kwaliteit ervan.

Beoogd gebruik

WAARSCHUWING!

WAARSCHUWING! Maximaal draagvermogen: 150 kg.

WAARSCHUWING! Geschikt voor kinderen vanaf 3 jaar.

WAARSCHUWING! Ontworpen voor gebruik buitenshuis.

WAARSCHUWING! Alleen voor huishoudelijk gebruik.

Uitsluitend voor privé-gebruik, niet voor speelplaatsen of kinderdagverblijven. Voor het in elkaar zetten zijn 2 volwassenen nodig. Gebruik de nestschommel alleen zoals beschreven in deze gebruiksaanwijzing. Elk ander gebruik wordt beschouwd als niet beoogd en kan tot materiële schade of zelfs persoonlijk letsel leiden. De fabrikant of dealer aanvaardt geen enkele aansprakelijkheid voor schade veroorzaakt door niet-beoogd of verkeerd gebruik.

Veiligheidsaanwijzingen

WAARSCHUWING!



WAARSCHUWING!

Niet geschikt voor kinderen jonger dan 3 jaar vanwege verstikkingsgevaar en kleine onderdelen die ingeslikt kunnen worden!

Kinderen kunnen in de verpakkingfolie verstrikt raken tijdens het spelen of kunnen kleine onderdelen inslikken en stikken.

- Laat kinderen niet met de verpakkingfolie spelen.
- Houd kinderen uit de buurt van kleine onderdelen.

WAARSCHUWING!



Artikel bevat kleine onderdelen: Verstikkingsgevaar!

De maximale belasting mag niet groter zijn dan 150 kg!

De montage mag alleen door volwassenen worden uitgevoerd! Slechts één persoon per keer laten schommelen!

AANWIJZING

Voor kinderen vanaf 3 jaar. Laat kinderen tijdens het gebruik niet onbeheerd achter. Neem voorzorgsmaatregelen.

Veiligheidsrichtlijnen

De vrije ruimte rond de schommel moet idealiter 4 meter zijn.

Er mag geen activiteitsspeelgoed worden gemonteerd boven beton, asfalt of andere harde oppervlakken. Vallen op harde grond veroorzaakt vaak ernstig letsel. Gebruik de schommel pas wanneer deze volledig is geïnstalleerd. De schommel mag niet voor andere doeleinden worden gebruikt. Toezicht door volwassenen is vereist. Volwassenen moeten voor gebruik de functionaliteit van de kabels controleren. Kinderen moeten geschikte kleding dragen (geen poncho's, sjaals of andere loshangende kleding). Schommelen is alleen toegestaan als de gebruiker in het midden van de zitting zit. Laat de zitting niet onbezet in het ledige schommelen, omdat dit verwurgingsgevaar met zich mee kan brengen.

Als u wijzigingen aan uw nestschommel aanbrengt, moet deze worden goedgekeurd door de fabrikant en uitgevoerd volgens de instructies van de fabrikant.

Let op: Er mogen alleen originele onderdelen worden gebruikt; deze zijn verkrijgbaar bij de fabrikant.

In overeenstemming met deze montagehandleiding moeten de montagevoorschriften nauwgezet worden gevolgd aangaande de minimale diameter, de noodzaak van een correcte bevestiging aan beide uiteinden, de juiste totale lengte en positionering van afzonderlijke onderdelen, zoals kabels, netten, leidingen, afschermingen enz.

Toezichthouders moeten kinderen als volgt instrueren:

- Loop nooit naar de schommel toe, achter de schommel om en loop niet tussen twee schommels door.
- Draai de kabels niet om en hang ze niet over de stangen, omdat dit de sterkte van de kabels kan aantasten.
- Spring niet van de schommel af terwijl u aan het schommelen bent.
- Klim niet op een natte schommel.
- Bevestig geen extra elementen aan de schommel.



WAARSCHUWING!

Persoonlijk letsel is mogelijk door helmen en loshangende en ruimvallende kleding.

Er is val- en wurgingsgevaar. Er bestaat ernstig gevaar voor verwondingen als de schommel van de nestschommel tijdens het gebruik breekt of afscheurt. Bij de montage uiterst veilige constructies in acht nemen. Raadpleeg mensen met relevante vakkennis voor advies.

WAARSCHUWING!

Bevestigingshaken

De nestschommel naar beneden trekken tijdens het gebruik.

Ernstig letselgevaar. Monteer de nestschommel alleen op een geschikte montagebeugel. Raadpleeg mensen met relevante vakkennis voor advies. Er mag geen nestschommel worden gemonteerd boven beton, asfalt of andere harde oppervlakken.

Er zijn twee bevestigingsmogelijkheden:

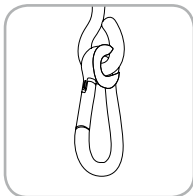

Variant 1:

Een volledig gesloten bevestigingsoog: Hier worden de ringen van de schommel bevestigd met een karabijnhaak.

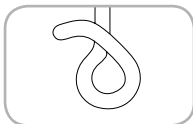

Variant 2:

Een schommelhaak: Hier worden de ringen van de nestschommel aan opgehangen.

AANWIJZING

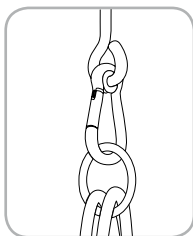

Het oog van de beugel moet haaks op de schommelrichting worden bevestigd. Dit voorkomt overmatige slijtage door het schommelen.

AANWIJZING

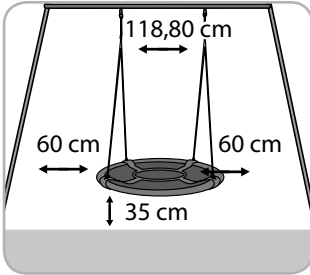

De ophangpunten moeten minstens 10 cm breed (+10 cm) uit elkaar liggen.

De afstand tussen de schommelstoel en de vloer moet ten minste 35 cm bedragen; de maximale valhoogte mag niet meer dan 46 cm bedragen. Stel de schommel zo af dat de zwaaiende persoon of personen met de tenen de grond niet kunnen raken. In geval van twijfel enkele lichte schommelingen uitvoeren.

De zijdelingse afstand moet 60 cm bedragen.

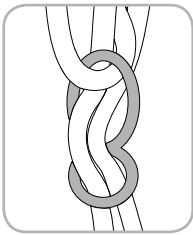

Hoogte-instelling

De hoogte van de nestschommel kan door de openingen in het verstelelement worden ingesteld. Hierdoor kan de lengte van de kabels dienovereenkomstig worden gewijzigd. Bij het aanpassen van de kabellengte mag niemand op de schommel zitten. Zorg ervoor dat de kabels altijd dezelfde lengte hebben.

Het is absoluut noodzakelijk dat u de kabels regelmatig controleert op beschadigingen of tekenen van ouderdomsslijtage, omdat alleen een intacte kabel de veiligheid kan garanderen. Vervang beschadigde kabels.

AANWIJZING

Houd er rekening mee dat het materiaal in fel zonlicht kan opwarmen, de oriëntatie moet daarom bij voorkeur op het noorden worden gericht.

Leveringsomvang / apparaatonderdelen

- 1 Zitting van de nestschommel
- 2 4 framebuizen met bekleding
- 3 2 kabels met kunststof-ophangingen

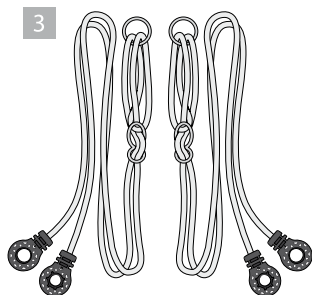
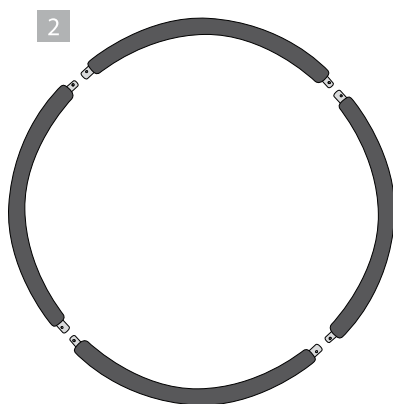
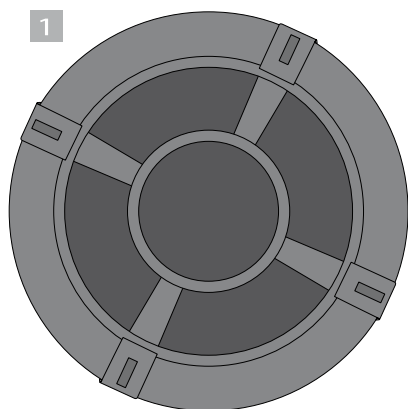

Montage:

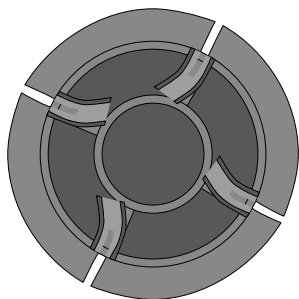

1. Leg de zitting op de vloer en open de lipjes met klittenband.

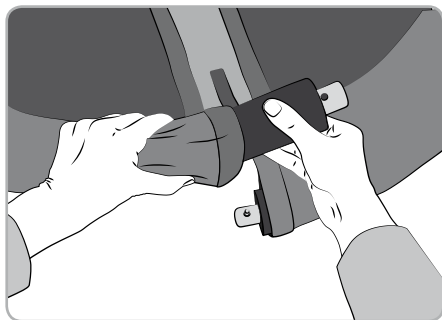

2. Schuif de 4 framebuizen met bekleding na elkaar in de daarvoor bestemde zakken van de zitting.

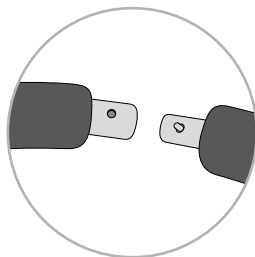

3. Let erop dat een dikker buisuiteinde met een gat op een pijsuiteinde met een veer-knop wordt geplaatst.

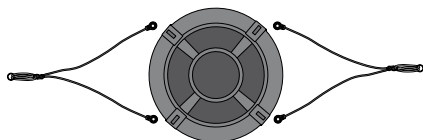

4. Plaats de twee kabels met de ophangingen van kunststof in de juiste volgorde naast de nestschommel. Let erop dat de kabels niet gedraaid zijn.

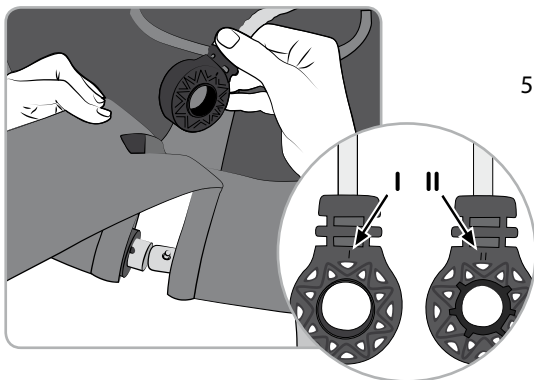

5. Schuif de plastic ophanging van de kabel van bovenaf door de opening van het lipje met de klittenband. Gebruik vervolgens zijde II (zie markering) om de ophanging aan de dikere buis te bevestigen.

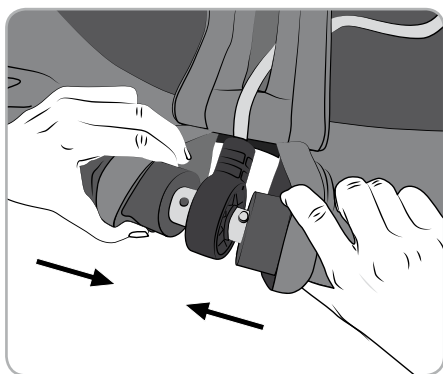

6. Verbind nu de stangen met elkaar en druk de veerknop naar beneden op het dünnere uiteinde van de buis. De vergrendeling gebeurt door de veerknop op zijn plaats te klikken.

7. Sluit nu het lipje met de klittenbanden. De montage is nu voltooid.

Demontage:



Open de klittenband en schuif de bekleding aan de kant. Laat de veerknop los om de framebuizen uit elkaar te kunnen trekken.

AANWIJZING!

Onderhoud van de schommel

Vóór elk seizoen moet de toezichthouder de volgende taken uitvoeren en ze minstens één keer per maand herhalen:

De stangen vastzetten. Schommelzitting, kettingen, kabels en andere accessoires controleren op tekenen van slijtage; defecte onderdelen moeten worden vervangen overeenkomstig de instructies van de fabrikant.

Controleer alle veiligheidsvoorzieningen op volledigheid en beschadigingen. Controleer alle bewegende delen en vervang deze indien nodig. Kleine onderdelen zijn te vinden in elke bouwmarkt of doe-het-zelfzaak. Controleer metalen onderdelen op roest, breng alleen loodvrije lak aan volgens de EN 71-eisen. Als deze schommel gemonteerd is op een frame met meerdere schommelelementen, controleer dan alle onderdelen. Als de schommel aan een tak is opgehangen, controleer deze dan op stevigheid. Controleer de ondergrond om te zien of een val zonodig kan worden gedempt. Aan het einde van het tuinseizoen, uiterlijk bij temperaturen onder 4°C, de schommel verwijderen en op een droge en vorstvrije plaats bewaren. Bij de schommel mogen alleen originele reserveonderdelen van Flexxtrade GmbH & Co. KG worden gebruikt, andere kabels, pijpen en zittingen passen niet op de nestschommel, anders kan de veiligheid in gevaar komen.

Technische gegevens:

Model: FLX-NS-02NG/FLX-NS-02NS, Ø 110 cm, draagvermogen max. 150 kg

Verwijdering



Verwijdering van de verpakking

Verwijder de verpakking op soort gesorteerd. Gooi karton en karton weg bij het oud papier, folie bij de recycleerbare materiaalinzameling.

Conformiteitsverklaring:

Fabrikant Flexxtrade GmbH & Co. KG verklaart hierbij dat de nestschommel voldoet aan de relevante communautaire harmonisatiewetgeving:

Richtlijn 2009/48/EG betreffende de veiligheid van speelgoed

Toegepaste geharmoniseerde normen of specificaties /

EN 71-1: 2014+A1, EN 71-2: 2011+A1, EN 71-3: 2013+A3, EN 71-8: 2018

Aldi Nord-artikelnummer: 1288

KLANTENSERVICE



00800 / 78747874

(gratis, mobiele telefoon afwijkend)



flexxtrade@teknihall.nl

Art.-Nr. 4397

Gedistribueerd door:
Flexxtrade GmbH & Co. KG
Hofstr. 64
40723 Hilden
Duitsland