

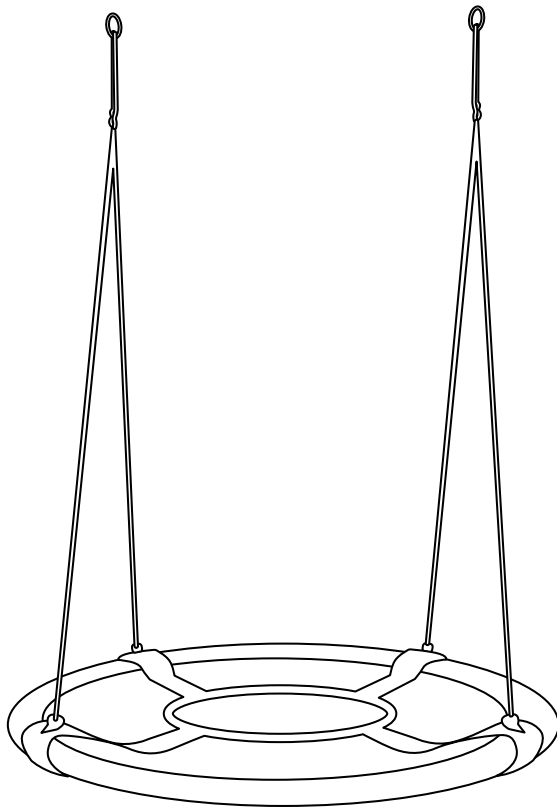

Sansegyngte

- Brug
- Sikkerhed



ORIGINAL DRIFTSVEJLEDNING

2005040002906
06/15/2020
FLX-NS-02NG/FLX-NS-02NS
PO43001693
Art.-Nr.: 4000290

Indledning	3
Symbolforklaring	3
Tilsigtet brug.....	4
Sikkerhedsvejledning	4
Montering	6
Højdeindstilling	7
Leveringsomfang/dele	8
Montering	9
Demontering	10
Vedligehold af gyngen	11
Tekniske data	11
Overensstemmelseserklæring:	11
Bortskaffelse.....	11
Bortskaffelse af emballage.....	11



VIGTIG:
OPBEVARES TIL SENERE BRUG
LÆSES OMHYGGELIGT

Symbolforklaring

Følgende symboler og signalord anvendes i denne betjeningsvejledning, på produktet eller på emballagen.



ADVARSEL!

Dette symbol betegner en fare med en mellemstor risiko, der, hvis den ikke undgås, kan medføre livsfare eller alvorlige kvæstelser.



FORSIGTIG!

Dette symbol betegner en fare med en lav risiko, der, hvis den ikke undgås, kan medføre lettere eller mellemstore kvæstelser.

HENVISNING!

Dette symbol advarer mod mulige materielle skader.



Dette symbol giver nyttige ekstrainformationer til montering eller til driften.



Overensstemmelseserklæring (se kapitel »Overensstemmelseserklæring«): Produkter, der er markeret med dette symbol, opfylder alle relevante harmoniserede forskrifter i det Europæiske Økonomiske Område.



ADVARSEL!



ADVARSEL!

Dette produkt er ikke egnet til børn under 3 år.

Risiko for stramning ved reb.

Fare for kvælning på grund af små dele og emballagematerialer, der kan sluges!



TÜV Rheinland-certifikatet "Sicheres Spielzeug" virker som uafhængigt testorgan, der sikrer nøje defineret og konstant kvalitet. Det bekræfter sikkerheden (test mod skadelige stoffer) og produktets duelighed (fx funktionsegenskaber, slitageforhold, levetid) og dermed en omfattende kvalitet.

Tilsigtet brug



ADVARSEL!

ADVARSEL! Maks. bæreevne: 150 kg.

ADVARSEL! Egned til børn over 3 år.

ADVARSEL! Beregnet til brug i det fri.

ADVARSEL! Kun til privat brug.

Udelukkende beregnet til privat brug; ikke til offentlige legepladser eller børneinstitutioner. Produktet skal opstilles af 2 voksne. Netgynge må kun bruges som beskrevet i denne brugsanvisning. Enhver anden brug gælder som ikke-formålsmæssig og kan medføre materielle eller endda personskader. Producenten eller forhandleren hæfter ikke for skader, der opstår pga. ikke formålsmæssig eller forkert brug.

Sikkerhedsvejledning



ADVARSEL!



Advarsel!

Ikke egned til børn under 3 år pga. fare for kvælning eller slugning af mindre dele!

Børn kan under leg komme til at sluge emballage eller mindre dele og derved kvæles.

- Lad ikke børn lege med emballagens folie.

Hold børn væk fra mindre dele.



ADVARSEL!



Advarsel!

**Dette produkt er ikke egned til børn under 3 år.
Risiko for stramning ved reb.**

Overskrid ikke maksimal bæreevne på 150 kg!

Må kun monteres af voksne! Der må kun være een person af gangen på gynge!

HENVISNING!

Egnet til børn fra 3 år. Lad ikke børn bruge produktet uden opsyn. Træf passende forholdsregler.

Sikkerhedsvejledning

Der bør være fri plads i en afstand af 4 meter omkring gyngen.

Produktet må ikke placeres over beton, asfalt eller andre lignende hårde overflader. Fald på hårdt underlag medfører ofte alvorlige kvæstelser. Brug ikke gyngen, før den er samlet fuldstændigt. Gyngen må ikke bruges til ikke tilsigtede formål. Bør bruges under opsyn af voksne. Voksne bør tjekke produktets og snorenes funktionsdygtighed. Børn bør bære passende påklædning (ingen ponchoer, tørklæder, sjaler eller andre løse genstande) Det er kun tilladt at gynge, når brugeren sidder midt på gyngen. Undgå at gynge med tomt sæde, da det kan medføre fare for kvælning.

Hvis du ønsker at modificere din sansegynge, skal du først indhente producentens tilladelse og derefter udføre den i henhold til dennes anvisninger.

Bemærk: Der må udelukkende bruges originale dele; disse fås fra producenten.

Instruktionerne om montering i henhold til denne installationsvejledning, i forbindelse med minimumsdiameter, nødvendigheden af korrekt montering i begge ender, den korrekte totallængde og placeringen af de enkelte dele, såsom reb, net, rør, beskyttelsesbeklædning, skal følges.

Opsynspersoner bør instruere børn således:

- Løb aldrig mod gyngen, bag gyngen eller mellem to gynger.
- Drej eller sno ikke rebene og hæng dem ikke op over stangen, da dette kan påvirke sædets montering.
- Hop ikke af gyngen, mens den er i fart.
- Undgå at klatre op på gyngen, når den er våd.
- Placer ikke andre ting på gyngen.



ADVARSEL!

Personskader kan undgås ved brug af hjelme eller fleksibel, tætsiddende beklædning

Der er fare for kvælning og nedstyrtning. Det medfører stor fare for kvæstelser, hvis gyngen slides op eller rives ned under brugen. Monter gyngen på en absolut sikker vis og på en sikker konstruktion. Søg rådgivning ved fagpersoner.

ADVARSEL!

Monteringskroge

Slitage af gyngen under brugen.

Fare for alvorlige personskader! Monter kun gyngen i et passende ophæng. Søg rådgivning ved fagpersoner. Produktet må ikke placeres over beton, asfalt eller andre lignende hårde overflader.

Der findes to måder at hænge den op på:

Variant 1:

En helt lukket øsken: Her fastgøres gyngens ringe med karabinhager.

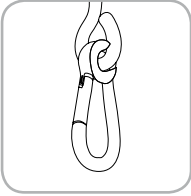

Variant 2:

En gyngekrog: Her fastgøres gyngens ringe.



HENVISNING!

Holderens øje skal anbringes på tværs af gyngeretningen. Dermed reduceres slitage på gyngen.

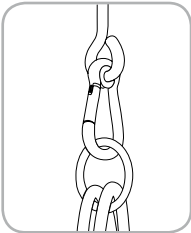

HENVISNING!

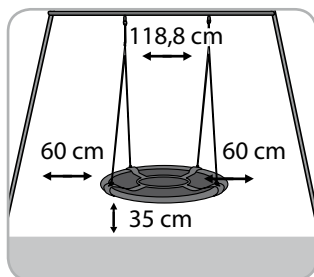

Ophængspunkterne skal have samme afstand som sædets bredde (+ 10 cm)

Afstanden mellem sædet og underlaget skal være mindst 35 cm; Den maksimale faldhøjde må ikke overskride 46 cm. Placer gyngen, så den gyngende person ikke kan nå underlaget med tåspidserne. Hvis du er i tvivl, så udfør et par forsigtige gyngbevægelser.

Afstanden til siderne skal være mindst 60 cm.

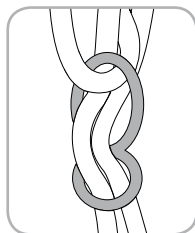

Højdeindstilling

Sansegynghens højde kan justeres vha. åbningerne i justeringsdelen. Dermed kan længden på snorene justeres tilsvarende. Under justeringen må der ikke være nogen personer på gyngen. Sørg for at snorene er lige lange.

Tjek rebene regelmæssigt for skader eller aldersbetinget slitage. Kun et intakt reb medfører sikkerhed. Udskift altid beskadigede reb.

HENVISNING!

Vær opmærksom på, at intensiv solstråling kan varme materialet op, og gyngen bør derfor placeres mod nord.

Leveringsomfang/dele

- 1 Sansegyngens sæde
- 2 4 Rør til ramme med polstring
- 3 2 Reb med plastophæng

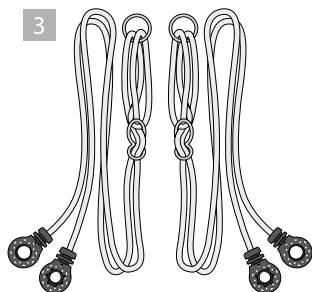
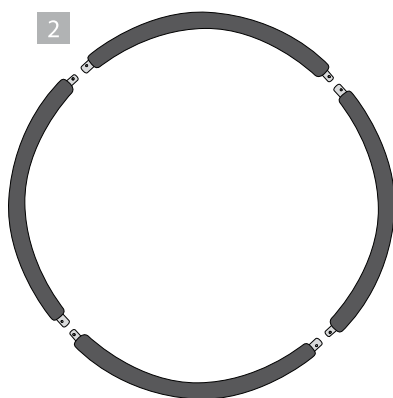
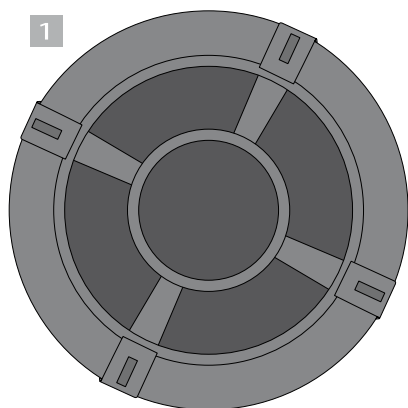

Montering:

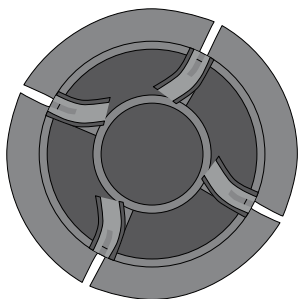

1. Læg sædet på underlaget og åben delene med velcrobånd.

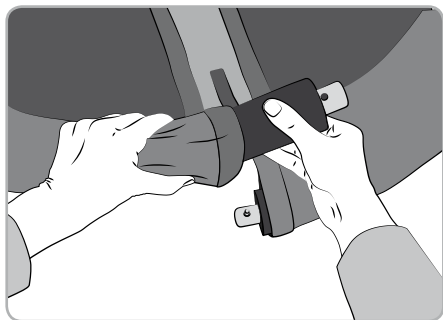

2. Saml rammens 4 polstrede rør, mens de føres ind i sædets dertil indrettede lommer

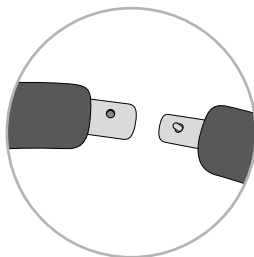

3. Sørg for at samle en tyk rørende med hul sammen med en tyndere rørende med en trykknop.

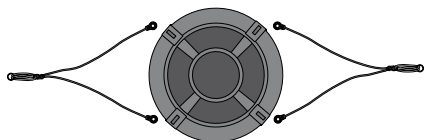

4. Læg begge rebene med plastophængene i den rette rækkefølge ved siden af sansegynngen. Sørg for at snorene ikke er snoet.

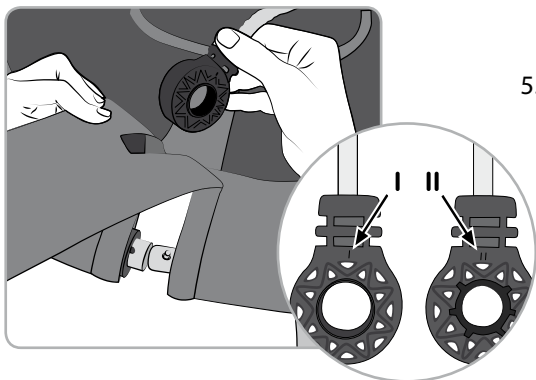

5. Før rebenes plastophæng ovenfra gennem beslagets velcroåbning. Placer derefter ophænget med side II (se markering) på det tykkere rør.

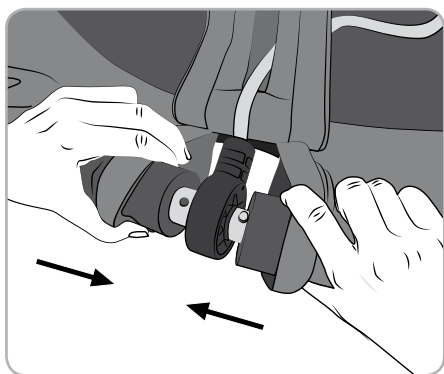

6. Saml stængerne ved at trykke på fjederknappen på de tyndere rørender. Samlingen er komplet, når røret glider på plads og du hører et klik fra trykknappen.

7. Luk nu lommen med velcrobåndene. Hermed er monteringen gennemført.

Demontering:



Åben velcrobåndet og skub polstringen til side. Tryk på fjederknappen og træk rørene fra hinanden.

HENVISNING!

Vedligehold af gytgen

Den ansvarlige for gytgen bør gå den efter før hver sæson, og gentage dette følgende en gang om måneden.

Spænd og efterse stænger, sæde, kæder, reb og alt andet tilbehør. Erstat defekte dele i henhold til producentens anvisninger.

Tjek om beskyttelsesanordningerne er komplette og fri for skader Tjek alle bevægelige dele og erstat dem efter behov. Mindre dele fås typisk i byggemarkedet. Tjek metaldele for rust og mal dem evt. over med en blyfri maling. EN 71-Krav. Hvis gytgen er placeret på et stel med flere gytgen, er det obligatorisk at tjekke alle dele. Hvis gytgen sidder på en gren, skal du tjekke om grenen er i stand til at holde gytgen under brug. Tjek underlaget og undersøg om det kan affjedres mht. styrt. Ved slutningen af høvesæsonen, eller ved temperaturer under 4 grader, skal gytgen tages ind og opbevares på et frostfrit, tørt sted. Originale dele til gytgen fås udelukkende ved Flexxtrade GmbH & Co. Brug udelukkende originale dele. Andre reb, rør, sæder passer ikke på sansegytgen og kan bringe sikkerheden i fare.

Tekniske data:

Model: FLX-NS-02NG/FLX-NS-02NS, Ø 110 cm, bæreevne max. 150 kg

Bortskaffelse

Bortskaffelse af emballagen

Sorter emballagen inden bortskaffelsen Som gammel pap, folie som plastaffald.



Bortskaffelse af hængekøjen

Bortskaf hængekøjen iht. til de forskrifter, der gælder i dit land. Undersøg mulighederne for bortskaffelse på din genbrugsstation eller ved kommunen.

Overensstemmelseserklæring:

Producent Flexxtrade GmbH & Co. KG erklærer hermed, at sansegytgen overholder EU's gældende harmoniseringsregler

Forordning 2009/48/EF og legetøjs sikkerhed

Anvendte harmoniserede normer eller specifikationer /

EN 71-1: 2014+A1, EN 71-2: 2011+A1, EN 71-3: 2013+A3, EN 71-8: 2018

Aldi Nord Artikelnummer: 1288

KUNDESERVICE



00800 / 78747874

(gratis, mobilnet kan variere)



flextrade-dk@teknihall.com

Art.-Nr. 4000290

06/15/2020

Distribueret af:
Flextrade GmbH & Co. KG
Hofstr. 64, 40723 Hilden
Tyskland