

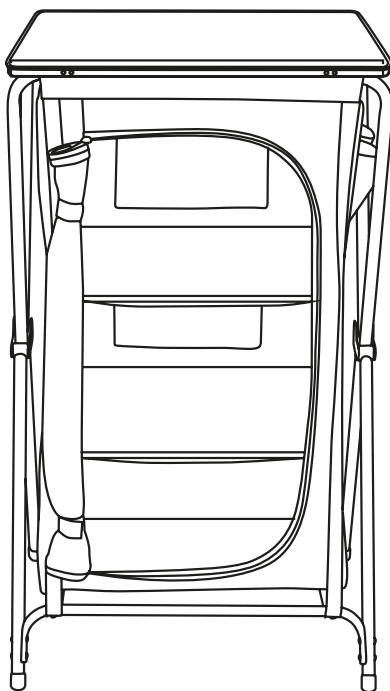

# Regał kempingowy



**3 lata**  
GWARANCJA  
PRODUCENTA

SERWIS  
☎ 00800 / 78747874  
(Koszt połączenia zgodny z taryfą operatora)  
💻 flextrade-pl@teknihall.com  
Nr art.: 1535 12/06/2021

## INSTRUKCJA OBSŁUGI

28015352  
FLX-CR-03  
PO43030350  
Nr art.: 1535  
11/06/2022

## Spis treści

<b>Przegląd elementów .....</b>	<b>3</b>
<b>Zawartość opakowania .....</b>	<b>5</b>
<b>Informacje ogólne .....</b>	<b>6</b>
Zachować w celu późniejszego wykorzystania .....	6
Objaśnienie symboli .....	6
<b>Bezpieczeństwo .....</b>	<b>7</b>
Użytkowanie zgodnie z przeznaczeniem.....	7
Wskazówki dotyczące bezpieczeństwa .....	7
<b>Montaż i demontaż.....</b>	<b>8</b>
<b>Czyszczenie .....</b>	<b>9</b>
<b>Przechowywanie.....</b>	<b>9</b>
<b>Dane techniczne .....</b>	<b>10</b>
<b>Utylizacja.....</b>	<b>10</b>
Utylizacja opakowania .....	12
Utylizacja mebla kempingowego .....	12

**Rys. A**

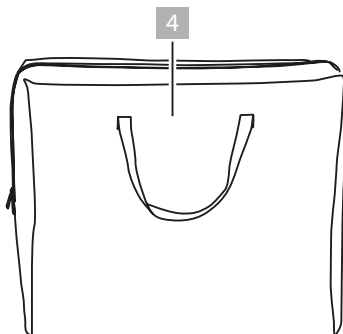
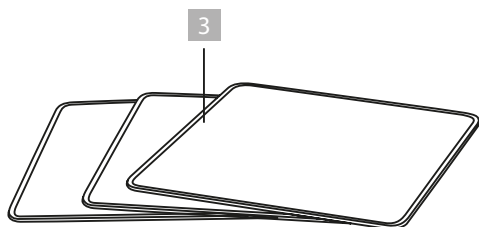
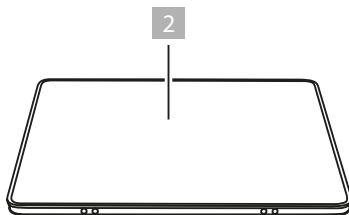
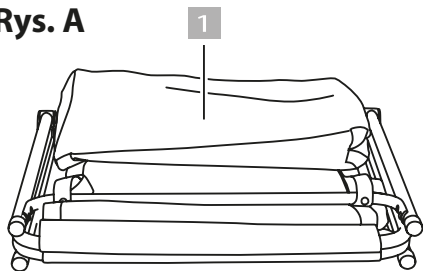

**Rys. B**

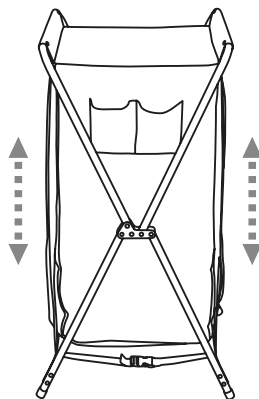
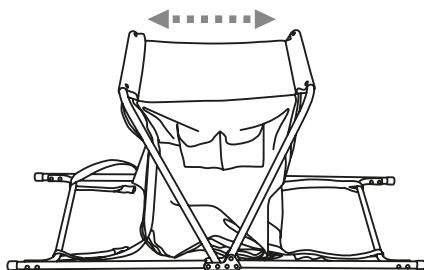
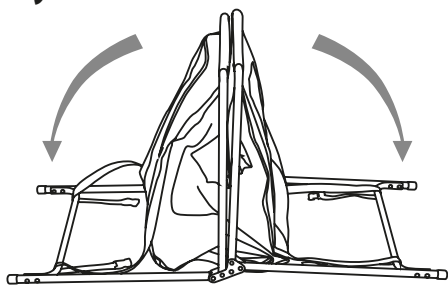

**Rys. C**

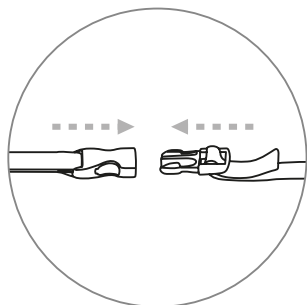
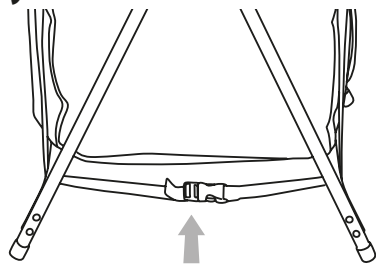

**Rys. D**

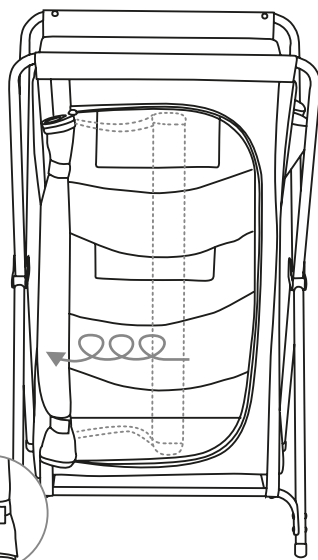

**Rys. E**

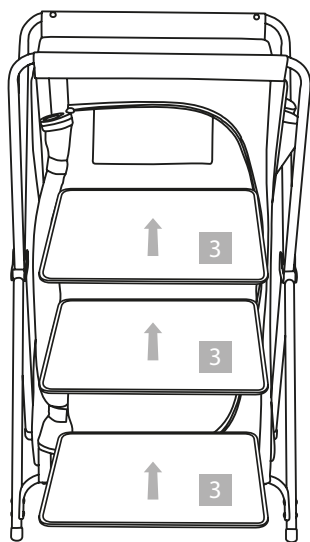

**Rys. F**

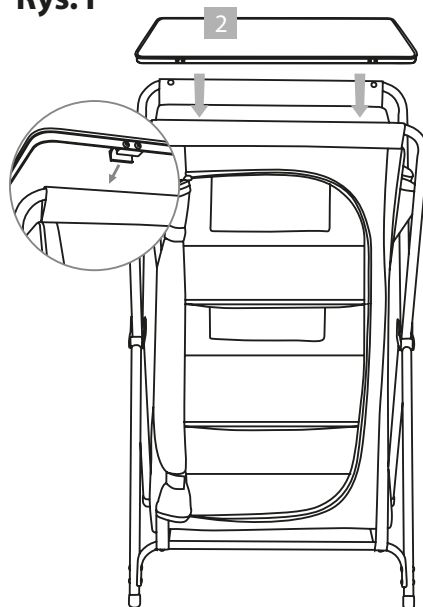

## Zawartość opakowania

- 1 Regał kempingowy z kieszenią boczną
  - 2 Błat
  - 3 Półki wkładane, 3x
  - 4 Torba do przechowywania
- Instrukcja obsługi

## INFORMACJE OGÓLNE



**WAŻNE:**

**ZACHOWAĆ W CELU PÓŹNIEJSZEGO WYKORZYSTANIA**

### Instrukcję obsługi należy przeczytać i zachować

Niniejsza instrukcja obsługi dotyczy tej półki kempingowej (zwanej dalej meblem kempingowym) i zawiera ważne informacje na temat jej montażu, eksploatacji i obsługi.

Przed rozpoczęciem użytkowania mebla kempingowego należy dokładnie przeczytać instrukcję obsługi, a w szczególności wskazówki dotyczące bezpieczeństwa.

Nieprzestrzeganie niniejszej instrukcji obsługi może spowodować poważne obrażenia ciała lub uszkodzenie mebla kempingowego.

Instrukcja obsługi opiera się na normach i przepisach obowiązujących w Unii Europejskiej. Podczas pobytu za granicą należy przestrzegać wytycznych i przepisów obowiązujących w danym kraju.

Instrukcję obsługi należy zachować w celu późniejszego wykorzystania.

W przypadku przekazania mebla kempingowego osobom trzecim prosimy o dołączenie do niego niniejszej instrukcji obsługi.

Niniejszą instrukcję obsługi można również otrzymać w formie pliku PDF w naszym centrum serwisowym pod adresem **[www.flexxtrade.de](http://www.flexxtrade.de)**.

### Objaśnienie symboli

W niniejszej instrukcji obsługi, na meblu kempingowym lub na opakowaniu zastosowano następujące symbole i hasła ostrzegawcze.

#### **OSTRZEŻENIE!**

Ten symbol/hasło ostrzegawcze oznacza zagrożenie o średnim stopniu ryzyka, które, jeżeli nie da się go uniknąć, może doprowadzić do śmierci lub poważnych obrażeń ciała.

#### **UWAGA!**

Ten symbol/hasło ostrzegawcze oznacza zagrożenie o niewielkim stopniu ryzyka, które, jeżeli nie da się go uniknąć, może doprowadzić do lekkich lub umiarkowanych obrażeń ciała.

#### **WSKAZÓWKA!**

To hasło ostrzegawcze ostrzega przed możliwymi uszkodzami materialnymi.



Ten symbol dostarcza przydatne informacje dodatkowe na temat eksploatacji.



Ten mebel kempingowy nie jest przeznaczony do siedzenia!

# BEZPIECZEŃSTWO

## Użytkowanie zgodnie z przeznaczeniem

Mebel kempingowy jest przeznaczony wyłącznie do użytku prywatnego i nie nadaje się do użytku komercyjnego. Mebel kempingowy należy użytkować wyłącznie w sposób opisany w niniejszej instrukcji obsługi. Każdy inny sposób użycia uznany jest za niezgodny z przeznaczeniem i może prowadzić do szkód materialnych, a nawet obrażeń ciała.

Producent ani dystrybutor nie ponoszą odpowiedzialności za szkody powstałe w wyniku niewłaściwego użytkowania i niezgodnego z przeznaczeniem.

## Wskazówki dotyczące bezpieczeństwa



### Zagrożenia dla dzieci!



Nieodpowiedni dla dzieci poniżej 3. roku życia ze względu na niebezpieczeństwo zadławienia i możliwość połknięcia drobnych elementów! Podczas zabawy dzieci mogą zaplątać się w folię opakowaniową lub połknąć drobne elementy, które wchodzą w skład dostawy i zadławić się.

- Nie dopuścić, aby dzieci bawiły się folią opakowaniową.



### Ryzyko obrażeń ciała!

- Ustawić mebel kempingowy na równym i odpowiednim podłożu.
- Podczas montażu i demontażu uważać, aby palce nie zostały zmiażdżone.
- Przed użyciem mebla kempingowego upewnić się, że jest on stabilny i prawidłowo zamontowany.
- Przed każdym użyciem należy sprawdzić mebel kempingowy pod kątem uszkodzeń lub zużycia. W przypadku, gdy mebel kempingowy jest uszkodzony, nie należy go używać.
- Nie używać mebla kempingowego w pobliżu otwartego ognia. Mebel kempingowy może być używany tylko pod nadzorem dorosłych i nie służy do zabawy.
- Nie wolno stać ani siedzieć na meblu kempingowym.
- Nie używać mebla kempingowego jako drabiny, miejsca do stania, skakania lub siedzenia.
- Mebla kempingowego należy używać wyłącznie zgodnie z przeznaczeniem oraz jako mebel zewnętrzny w miejscu kempingu.
- Obciążenia na meblu kempingowym należy rozmieszczać równomiernie, aby uniknąć ryzyka przewrócenia.
- Pamiętać o równomiernym rozmieszczeniu ciężaru na meblu kempingowym (maks. 7,5 kg na półkę), aby nie został przeciążony i nie stał niestabilnie.

## OSTRZEŻENIE!

### Ryzyko szkód materialnych!

- Zabezpieczyć mebel kempingowy w przypadku ekstremalnych warunków pogodowych, takich jak silny wiatr.
- Mebel kempingowy należy przechowywać w osłoniętych miejscach.
- Nie ponosimy odpowiedzialności za wypadki spowodowane nieprzestrzeganiem powyższych wskazówek dotyczących bezpieczeństwa lub niewłaściwą obsługą.

## MONTAŻ I DEMONTAŻ

### Montaż

## OSTRZEŻENIE!

### Ryzyko obrażeń ciała w przypadku nieprawidłowego montażu!

1. Wyjąć mebel kempingowy z torby do przechowywania **4**.
2. Rozłożyć nogi mebla kempingowego (**rys. B**).
3. Rozsunąć górne pręty mebli kempingowych (**rys. B**).
4. Rozstawić mebel kempingowy, podciągając go do góry i rozstawiając nogi (**rys. B**).
5. W celu stabilizacji mebla kempingowego mocno naciągnąć dwa zaczepy w dolnej części znajdujące się między jego nogami (**rys. C**).  
W celu zapewnienia wystarczającej stabilności, maksymalna odległość między nogami powinna wynosić 53 cm.
6. Otworzyć zamek błyskawiczny drzwiczek i zwinąć je (**rys. D**).
7. Zabezpieczyć zwinięte drzwiczki za pomocą taśm na rzepy (**rys. D**).
8. Włożyć półki wkładane **3** (**rys. E**).
9. Nasadzić blat **2** na meblu kempingowym (**rys. F**).

### Demontaż

Demontaż mebla kempingowego przeprowadza się wykonując czynności w odwrotnej kolejności.



## **CZYSZCZENIE**

### **WSKAZÓWKA!**

#### **Ryzyko uszkodzenia produktu!**

Nieprawidłowe obchodzenie się z meblem kempingowym może prowadzić do jego uszkodzenia.

- Nie stosować agresywnych środków czyszczących, szczotek z metalowym lub nylonowym włosiem ani żadnych ostrych lub metalowych przedmiotów czyszczących, takich jak noże, twarde szpatułki itp. Mogą one uszkodzić powierzchnię mebla.
- Mebel kempingowy należy czyścić wyłącznie wodą.
- 1. Przetrzeć mebel kempingowy wilgotną szmatką. W przypadku uporczywych zabrudzeń użyć wilgotnej szmatki i w razie potrzeby łagodnego detergentu.
- 2. Osuszyć mebel kempingowy suchą szmatką.
- Następnie pozostawić mebel kempingowy do całkowitego wysuszenia.
- Regularnie sprawdzać mebel kempingowy pod kątem pęknięć, uszkodzeń i zużycia.

#### **PRZECHOWYWANIE**

Zawsze przechowywać mebel kempingowy w suchym miejscu.

## DANE TECHNICZNE

Model:	FLX-CR-03
Ciężar:	6,8 kg
Wymiary (dł. x szer. x wys.):	60 x 53 x 97 cm
Maksymalne obciążenie każdej półki:	7,5 kg
Numer artykułu:	1535

Ze względu na to, że nieustannie rozwijamy i ulepszamy nasze produkty, możliwe są zmiany konstrukcyjne i techniczne.

Niniejszą instrukcję obsługi można pobrać w formie pliku PDF z naszej strony internetowej [www.flextrade.de](http://www.flextrade.de)

## UTYLIZACJA

### Utylizacja opakowania



W ramach utylizacji należy posortować elementy opakowania. Papier i karton umieścić wraz z makulaturą, a folię z surowcami wtórnymi.

### Utylizacja mebla kempingowego



Jeśli mebel kempingowy nie nadaje się już do użytku, należy zutylizować go w prawidłowy i ekologiczny sposób, zgodnie z lokalnymi przepisami.

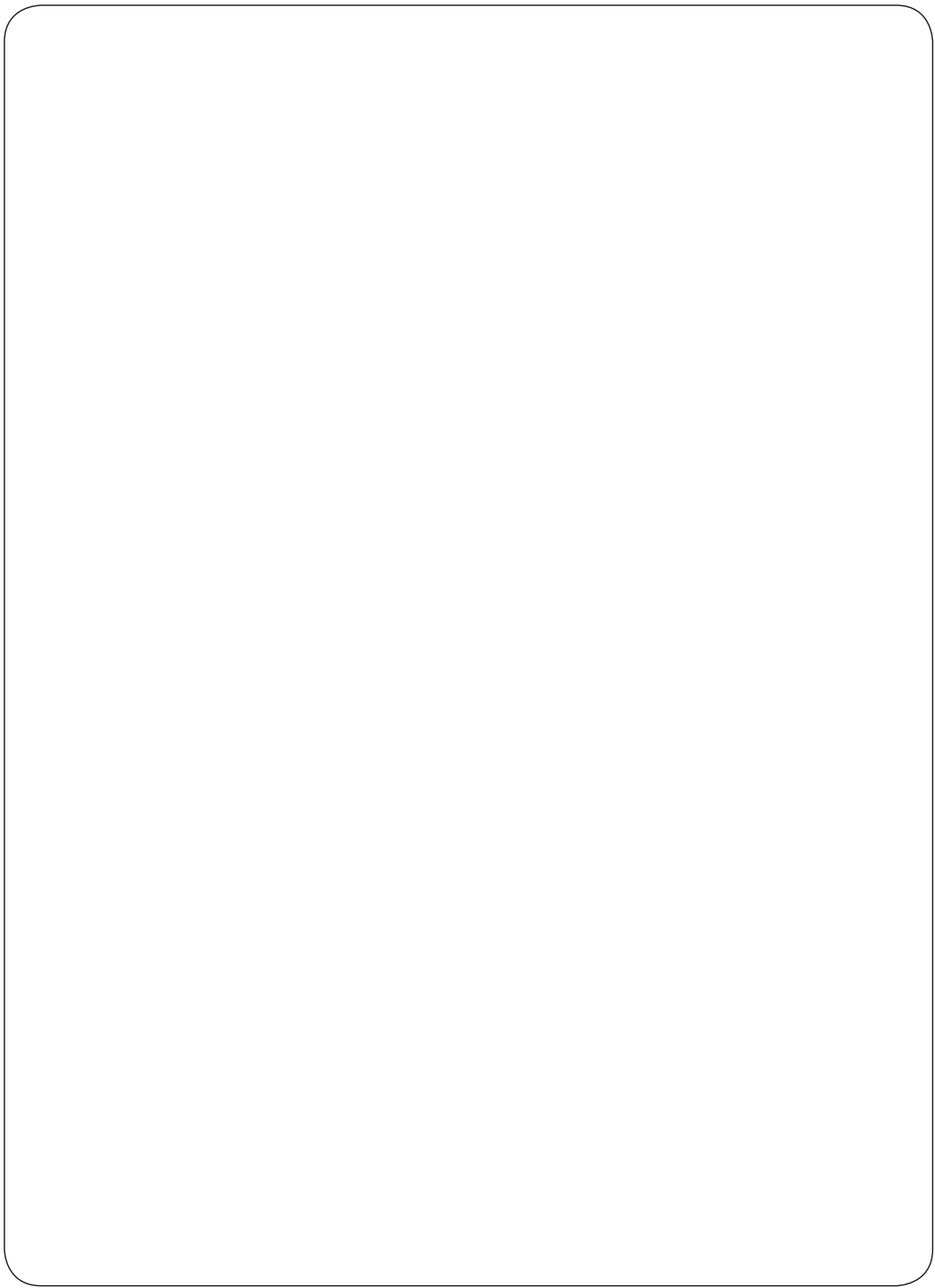

## SERWIS



**00800 / 78747874**

(Koszt połączenia zgodny z taryfą operatora)



**flextrade-pl@teknihall.com**

Nr art.: 1535

11/06/2022

Dystrybutor:  
Flextrade GmbH & Co. KG  
Hofstr. 64  
40723 Hilden  
NIEMCY

Wyprodukowano w Chinach