

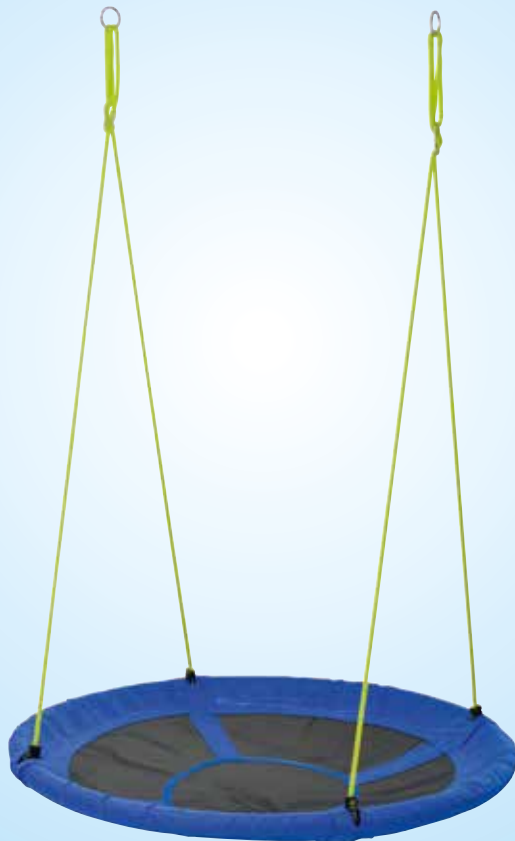

# Bedienungs- anleitung

## NESTSCHAUKEL



## Lieferumfang / Geräteteile

- 1 Sitzfläche der Nestschaukel
- 2 4 Rahmenrohre mit Polsterung
- 3 2 Seile mit Kunststoff-Aufhängungen

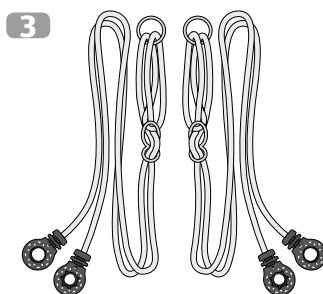
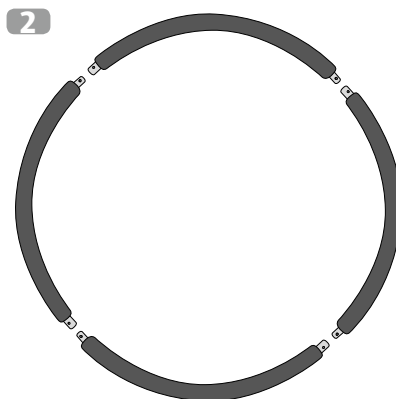
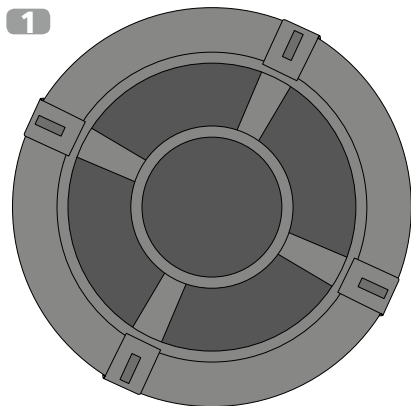

## Verletzungsgefahr!

Unsachgemäßer Umgang mit der Nestschaukel kann zu Verletzungen oder zum Tod führen.

## Montageschritte

Bauen Sie die Nestschaukel mithilfe der folgenden Anweisungen und den Zeichnungen zusammen.

Führen Sie alle Montageschritte in der angegebenen Reihenfolge vollständig durch. Machen Sie sich vor dem Aufbau nochmals mit den abgebildeten Einzelteilen vertraut.

# Inhaltsverzeichnis

<b>Lieferumfang / Geräteteile .....</b>	<b>2</b>
Montage.....	4
Abbau.....	5
<b>Allgemeines .....</b>	<b>6</b>
Gebrauchsanleitung lesen und aufbewahren .....	6
Zeichenerklärung.....	6
<b>Sicherheit.....</b>	<b>7</b>
Bestimmungsgemäßer Gebrauch .....	7
Sicherheitshinweise.....	7
Befestigung.....	8
Höheneinstellung .....	9
<b>Erhaltung der Schaukel .....</b>	<b>10</b>
Entsorgung.....	10
Konformitätserklärung.....	10
<b>Garantiekarte (separat im Heft)</b>	

## Montage:

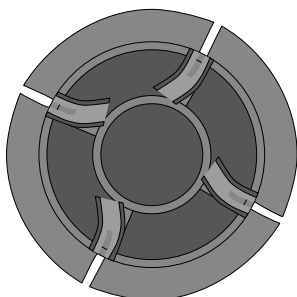

1. Die Sitzfläche auf den Boden legen und die Laschen mit den Klebbändern öffnen.

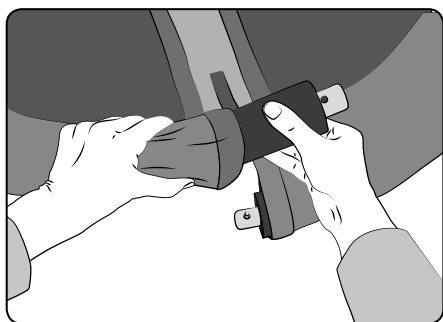

2. Die 4 Rahmenrohre mit der Polsterung nacheinander in die vorgesehenen Taschen der Sitzfläche schieben.

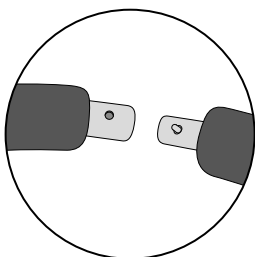

3. Achten Sie darauf, dass jeweils ein dickeres Rohrende mit Loch auf ein Rohrende mit Federdruckknopf folgt.

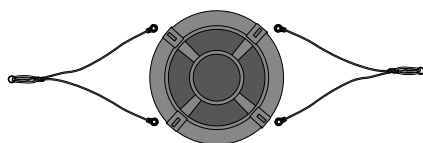

4. Die beiden Seile mit den Aufhängungen aus Kunststoff in der richtigen Reihenfolge neben die Nestschaukel legen. Bitte achten Sie darauf, dass die Seile nicht verdreht sind.

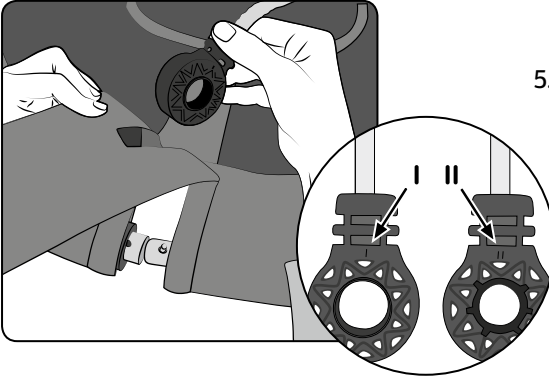

- Die Kunststoffaufhängung des Seils von oben durch die Öffnung der Lasche mit den Klettbandern schieben. Danach mit der Seite II (siehe Markierung) die Aufhängung auf das dickere Rohr stecken.

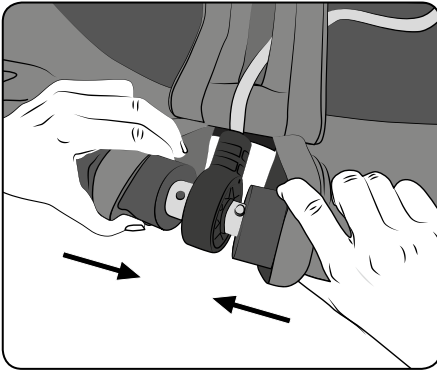

- Verbinden Sie jetzt die Stangen miteinander und drücken Sie dabei den Federdruckknopf des dünneren Rohrendes herunter. Die Arretierung erfolgt durch das Einrasten und Klicken des Federdruckknopfes.
- Verschließen Sie jetzt die Lasche mit den Klettbandern. Der Zusammenbau ist hiermit beendet.

## Abbau:

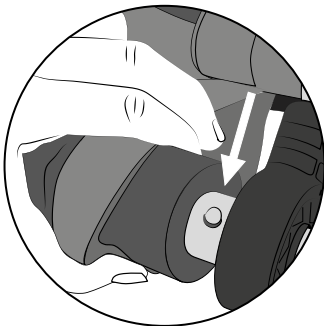

Öffnen Sie das Klettband und schieben Sie die Polsterung zur Seite. Lösen Sie den Federdruckknopf, um dann die Rahmenrohre auseinanderzuziehen.

## Allgemeines

### Gebrauchsanleitung lesen und aufbewahren



Diese Gebrauchsanleitung gehört zu dieser Nestschaukel. Sie enthält wichtige Informationen zur Inbetriebnahme und Handhabung.

Lesen Sie die Gebrauchsanleitung, insbesondere die Sicherheitshinweise, sorgfältig durch, bevor Sie die Nestschaukel einsetzen. Die Nichtbeachtung dieser Gebrauchsanleitung kann zu schweren Verletzungen oder zu Schäden an der Nestschaukel führen. Die Gebrauchsanleitung basiert auf den in der Europäischen Union gültigen Normen und Regeln. Beachten Sie im Ausland auch landesspezifische Richtlinien und Gesetze. Bewahren Sie die Gebrauchsanleitung für die weitere Nutzung auf. Wenn Sie die Nestschaukel an Dritte weitergeben, geben Sie unbedingt diese Gebrauchsanleitung mit.

### Zeichenerklärung

Die folgenden Symbole und Signalworte werden in dieser Gebrauchsanleitung, auf der Nestschaukel oder auf der Verpackung verwendet.



**ACHTUNG!**

Dieses Signalsymbol/-wort bezeichnet eine Gefährdung mit einem mittleren Risikograd, die, wenn sie nicht vermieden wird, den Tod oder eine Verletzung zur Folge haben kann.



**HINWEIS!**

Dieses Signalwort warnt vor möglichen Sachschäden.



Dieses Symbol gibt Ihnen nützliche Zusatzinformationen zur Verwendung.



Konformitätserklärung (Kapitel „Konformitätserklärung“): Mit diesem Symbol gekennzeichnete Produkte erfüllen alle anzuwendenden Gemeinschaftsvorschriften des Europäischen Wirtschaftsraums.



Dieses Produkt ist nicht für Kinder unter 3 Jahren geeignet. Strangulationsgefahr durch das Seil.



Das TÜV Rheinland-Zertifikat Sicheres Spielzeug dient als Nachweis unabhängig geprüfter, genau definierter und konstanter Qualität. Es bestätigt die Sicherheit (Überprüfung auf Schadstoffe) und Gebrauchstauglichkeit (z. B. Funktionseigenschaften, Verschleißverhalten, Lebensdauer) eines Produkts und somit seine umfassende Qualität.

## Sicherheit

### Bestimmungsgemäßer Gebrauch

#### **ACHTUNG!**

**Achtung!** Maximale Belastbarkeit: 150 kg.

**Achtung!** Für Kinder ab 3 Jahren geeignet.

**Achtung!** Für den Gebrauch im Freien bestimmt.

**Achtung!** Nur für den Hausgebrauch.

Ausschließlich für den privaten Gebrauch vorgesehen; nicht für Spielplätze oder Kindertagesstätten. Für den Aufbau werden 2 Erwachsene benötigt. Verwenden Sie die Nestschaukel nur wie in dieser Gebrauchsanleitung beschrieben. Jede andere Verwendung gilt als nicht bestimmungsgemäß und kann zu Sachschäden oder sogar zu Personenschäden führen. Der Hersteller oder Händler übernimmt keine Haftung für Schäden, die durch nicht bestimmungsgemäßen oder falschen Gebrauch entstanden sind.

### Sicherheitshinweise

#### **ACHTUNG!**

**Achtung! Nicht geeignet für Kinder unter 3 Jahren wegen Erstickungsgefahr und verschluckbaren Kleinteilen!**

Kinder können sich beim Spielen in der Verpackungsfolie verfangen oder mitgelieferte Kleinteile verschlucken und ersticken.

- Lassen Sie Kinder nicht mit der Verpackungsfolie spielen.
- Halten Sie Kinder von Kleinteilen fern.

#### **ACHTUNG!**

Artikel enthält Kleinteile: Erstickungsgefahr!

Die maximale Belastung darf 150 kg nicht überschreiten!

Der Aufbau darf nur durch Erwachsene erfolgen! Nur 1 Person gleichzeitig schaukeln lassen!

#### **HINWEIS!**

Für Kinder ab 3 Jahre. Lassen Sie Kinder während des Gebrauchs nicht unbeaufsichtigt. Sicherheitsvorkehrungen treffen.

### Sicherheitsrichtlinien

Der Freiraum rund um die Schaukel sollte im Idealfall 4 Meter betragen.

Aktivitätsspielzeuge dürfen nicht über Beton, Asphalt oder sonstigen harten Oberflächen aufgebaut werden. Stürze auf harten Untergrund ziehen häufig schwere Verletzungen nach sich. Benutzen Sie keinesfalls die Schaukel, bevor diese komplett installiert wurde. Die Schaukel darf nicht zweckentfremdet werden. Aufsicht durch erwachsene Personen erforderlich. Erwachsene müssen die Funktionsfähigkeit der Seile vor Benutzung prüfen. Kinder müssen angemessene Kleidung tragen (keine Ponchos, Schals und andere lose hängende Kleidungsstücke). Schaukeln ist nur erlaubt, wenn der Benutzer mittig auf der Sitzfläche sitzt. Vermeiden Sie das Schaukeln mit leerem Sitz, da dies eine Strangulationsgefahr mit sich bringen kann.

## Sicherheitsrichtlinien

Sollten Sie Änderungen an Ihrer Nestschaukel vornehmen, müssen diese vom Hersteller genehmigt werden und sind nach Anweisungen des Herstellers durchzuführen.

**Achtung:** Es dürfen ausschließlich Originalteile verwendet werden; diese sind beim Hersteller erhältlich.

Um einen eventuellen Abrieb an den Metallringen oder der Aufhängung zu vermeiden, sollten beide Teile regelmäßig mit Schmierfett bestrichen werden.

Anweisungen über den Einbau sind, gemäß dieser Montageanleitung, im Zusammenhang mit dem Mindestdurchmesser, der Notwendigkeit der korrekten Befestigung an beiden Enden, der richtigen Gesamtlänge und dem Positionieren einzelner Teile, wie Seile, Netz, Rohre, Schutzmantelungen, Folge zu leisten.

### Aufsichtspersonen müssen Kinder wie folgt instruieren:

- Niemals auf die Schaukel zu, hinter die Schaukel oder zwischen zwei Schaukeln laufen.
- Nicht die Seile drehen oder über das Gestänge hängen, da dadurch die Festigkeit der Seile beeinträchtigt wird.
- Während des Schaukelvorgangs nicht von der Schaukel springen.
- Nicht auf eine nasse Schaukel klettern.
- Keine Zusatzelemente an der Schaukel anbringen.

### ACHTUNG!

Personenschäden sind durch Helme und lockere oder weite Kleidung möglich.

Es besteht Sturz- und Strangulationsgefahr. Bei Bruch oder Abreißen der Nestschaukel während der Benutzung besteht schwere Verletzungsgefahr. Halten Sie sich bei der Montage an absolut sichere Konstruktionen. Lassen Sie sich von Personen mit entsprechenden Fachkenntnissen beraten.

### ACHTUNG!

### Befestigungshaken

Abreißen der Nestschaukel während der Nutzung.

Schwere Verletzungsgefahr. Die Montage der Nestschaukel nur an geeigneter Halterung durchführen. Lassen Sie sich von Personen mit entsprechenden Fachkenntnissen beraten. Die Nestschaukel nicht über Beton, Asphalt oder sonstigen harten Oberflächen aufbauen.



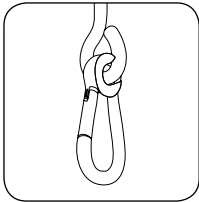

## Es bestehen zwei mögliche Halterungsvarianten:

### Variante 1:

Eine vollkommen geschlossene Halterungsöse: Hier werden mit einem Karabinerhaken die Ringe der Schaukel befestigt.

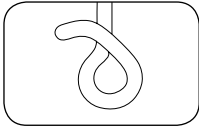

### Variante 2:

Ein Schaukelhaken: Hier werden die Ringe der Nestschaukel eingehangen.

## ⚠️ ACHTUNG!

Bitte achten Sie darauf, dass in jeder Art der hier dargestellten Aufhängungs-Variante, die Metallringe stets frei beweglich bleiben. Eine zu enge Aufhängung führt durch erhöhten Abrieb zu Beschädigungen bzw. zu Verletzungen.

## ⚠️ HINWEIS!

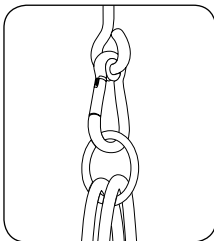

Das Auge der Halterung muss quer zur Schaukelrichtung angebracht werden. Dadurch wird ein zu großer Verschleiß beim Schaukeln verhindert.

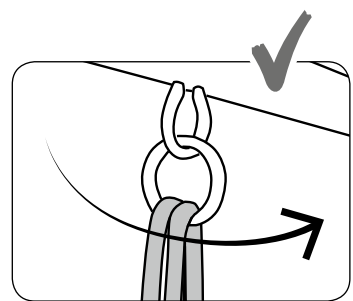
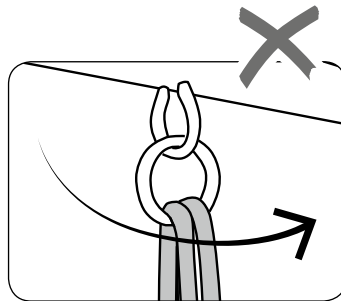

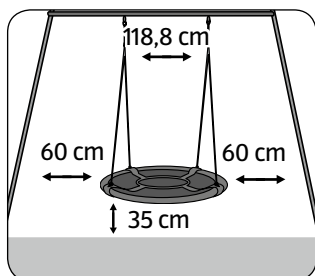
**▲ HINWEIS!**

Die Aufhängepunkte müssen mindestens schaukelsitzbreit (+ 10 cm) voneinander entfernt sein.

Der Abstand zwischen Schaukelsitz und Boden muss mindestens 35 cm betragen; die maximale Fallhöhe darf 46 cm nicht überschreiten. Stellen Sie die Schaukel so ein, dass der oder die Schaukelnde mit den Zehenspitzen nicht den Boden berühren kann. Führen Sie im Zweifelsfall einige leichte Probeschwünge durch.

Der seitliche Abstand muss 60 cm betragen.

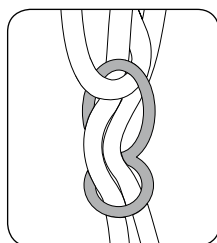

### Höheneinstellung

Die Höhe der Nestschaukel kann durch die Öffnungen in dem Verstellelement eingestellt werden. Dadurch kann die Länge der Seile entsprechend verändert werden. Beim Einstellen der Seillänge sollte niemand auf der Schaukel sitzen. Achten Sie darauf, dass die Seile immer gleichlang sind.

Untersuchen Sie die Seile unbedingt regelmäßig auf Beschädigungen oder altersbedingte Abnutzungserscheinungen, denn nur ein intaktes Seil bedeutet Sicherheit. Ersetzen Sie unbedingt beschädigte Seile.

**▲ HINWEIS!**

Beachten Sie, dass sich bei intensiver Sonneneinstrahlung das Material aufheizen kann, die Ausrichtung sollte daher vorzugsweise nach Norden gehen.

**▲ HINWEIS!**

### Erhaltung der Schaukel

Vor jeder Saison sollte die Aufsichtsperson folgende Punkte durchführen und mindestens einmal im Monat wiederholen:

Gestänge spannen, Schaukelsitze, Ketten, Seile und anderes Zubehör sind auf Anzeichen von Verschleiß zu prüfen; defekte Teile sind entsprechend den Anweisungen des Herstellers auszutauschen.

Um einen eventuellen Abrieb am Metallring oder der Aufhängung zu vermeiden, sollten beide Teile regelmäßig mit Schmierfett bestrichen werden.

Überprüfen Sie alle Schutzvorrichtungen auf Vollständigkeit und auf Beschädigungen.

Überprüfen Sie alle beweglichen Teile und ersetzen Sie diese gegebenenfalls. Kleinteile

finden Sie in jedem Baumarkt oder Handwerksgeschäft. Überprüfen Sie Metallteile auf Rost, überstreichen nur mit bleifreier Farbe, gem. EN 71-Anforderungen. Sollte diese Schaukel an einem Gestell mit mehreren Schaukelelementen angebracht sein, überprüfen Sie unbedingt alle Teile. Ist die Schaukel an einem Ast aufgehängt, überprüfen Sie bitte diesen auf Festigkeit. Überprüfen Sie den Untergrund, ob gegebenenfalls ein Sturz abgefedert werden kann. Am Ende der Gartensaison, spätestens bei Temperaturen unter 4 °C, nehmen Sie bitte die Schaukel ab und lagern sie diese an einem trockenen und frostfreien Ort. Bei der Schaukel sind ausschließlich Originalersatzteile der Flexxtrade GmbH & Co. KG zu verwenden, andere Seile, Rohre, Aufsitzflächen passen nicht an die Nestschaukel, anderenfalls kann die Sicherheit dadurch gefährdet werden.

## Technische Daten:

Modell: FLX-NS-02, Ø 110 cm, Tragkraft max. 150 kg

## Entsorgung



### Verpackung entsorgen

Entsorgen Sie die Verpackung sortenrein. Geben Sie Pappe und Karton zum Altpapier, Folien in die Wertstoff-Sammlung.



### Nestschaukel entsorgen

Entsorgen Sie die Nestschaukel entsprechend der in Ihrem Land geltenden Vorschriften.

## Konformitätserklärung:

Der Hersteller Flexxtrade GmbH & Co. KG erklärt hiermit, dass die Nestschaukel die einschlägigen Harmonisierungsrechtsvorschriften der Gemeinschaft erfüllt:

Richtlinie 2009/48/EG über die Sicherheit von Spielzeug

Angewandte harmonisierte Normen oder Spezifikationen /

EN 71-1: 2014+A1, EN 71-2: 2011+A1, EN 71-3: 2013+A3, EN 71-8: 2018

Aldi Nord Artikelnummer: 1288



### Importiert durch:

FLEXXTRADE GMBH & CO. KG  
HOFSTR. 64  
40723 HILDEN  
GERMANY

#### SERVICECENTER

715854



**00800/7874.7874**

Kostenfrei aus dem deutschen Festnetz, Mobilfunk abweichend



**garantie.aldi-sued.de**

MODELL:  
FLX-NS-02

VI/30/2022

**3**  
JAHRE  
GARANTIE