

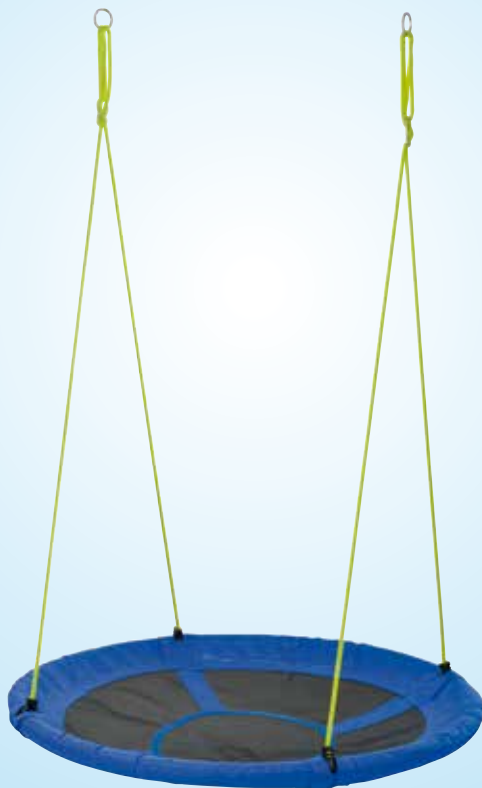

Használati útmutató

TOY
LINO

Fészekhinta



Szállítási terjedelem / alkatrészek

- 1 A fészekhinta ülőfelülete
- 2 4 darab párnázott keretcső
- 3 2 darab kötél műanyag felfüggesztéssel

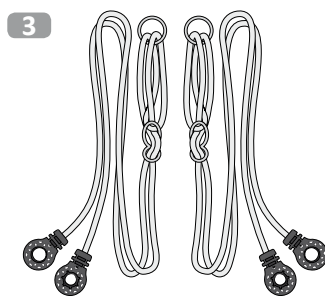
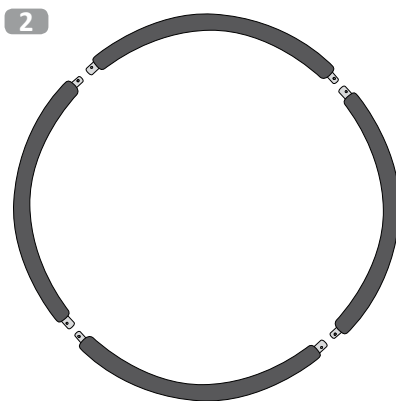
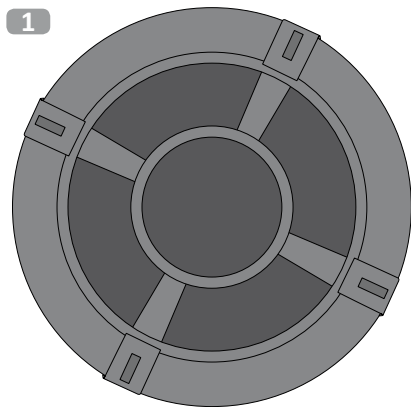

▲ FIGYELMEZTETÉS!

Sérülésveszély!

A fészekhinta szakszerűtlen használata sérülésekhez vagy halálhoz vezethet.

A szerelés lépései

Szerelje össze a fészekhintát a következő utasítások és rajzok segítségével.

A szerelés minden lépését a megadott sorrendben hajtsa végre.

Az összeszerelést megelőzően ismerkedjen meg még egyszer az ábrázolt alkatrészekkel.

Tartalomjegyzék

Szállítási terjedelem / alkatrészek	2
Szerelés / a fészekhinta összeszerelése.....	4
Szerelés / a fészekhinta szétszerelése	5
Általános tudnivalók.....	6
A használati útmutató elolvasása és megőrzése.....	6
Jelmagyarázat	6
Biztonság.....	7
Rendeltetésszerű használat	7
Biztonsági tudnivalók.....	7
Rögzítés.....	8
Magasság beállítás.....	9
A hinta megőrzése.....	10
Ártalmatlanítás	10
Megfeleléségi nyilatkozat	10
Garanciajegy (a füzetben külön)	

Összeszerelés:

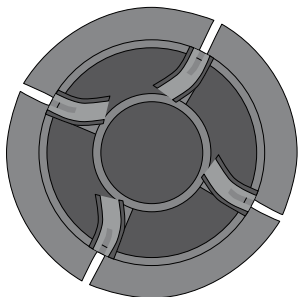

1. Helyezze az ülőfelületet a talajra és nyissa ki a tépőzáras füleket.

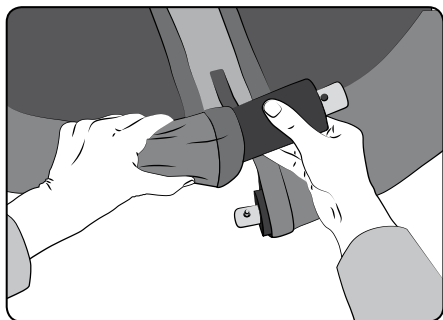

2. Tolja egymás után a 4 darab párnázott keretcsövet az ülőfelület erre a célra szánt zsebébe.

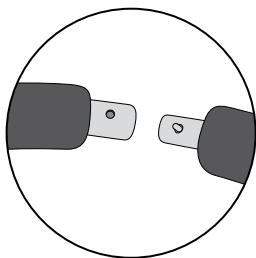

3. Ügyeljen arra, hogy a furattal ellátott vastagabb csövet a rugós nyomógombbal ellátott csővég kövesse.

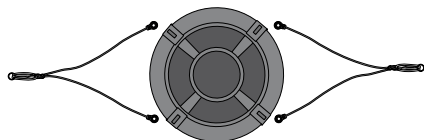

4. A műanyag felfüggesztéssel ellátott mindkét kötelet helyezze megfelelő sorrendben a fészekhinta mellé. Ügyeljen arra, hogy ne csavarodjanak a kötelek.

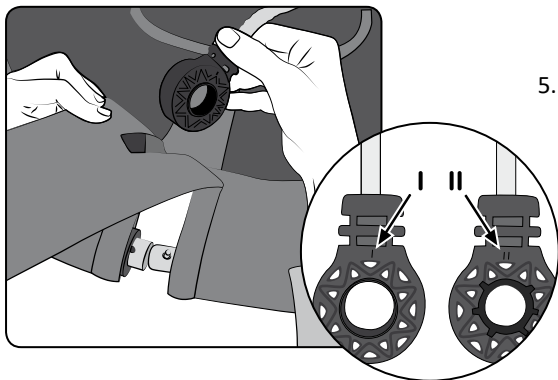

5. Tolja át felülről a kötél műanyag felfüggesztését a tépőzárás fül nyílásán. Ezt követően helyezze a felfüggesztést a II. oldallal (lásd jelölés) a vastagabb csőre.

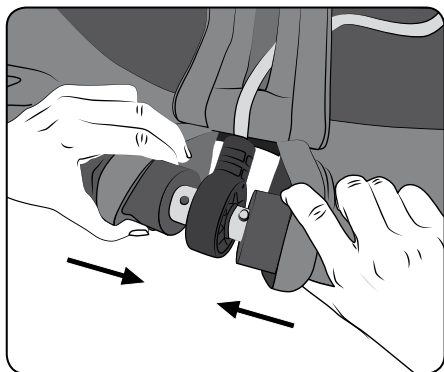

6. Most kösse össze egymással a rudakat és közben nyomja le a vékonyabb csővégen található rugós nyomógombot. A rögzítés a nyomógomb beugrásakor és kattanasakor megy végbe.
7. Most zárja a tépőzárás fület. Ezzel véget ért az összeszerelés.

Szét szerelés:



Nyissa ki a tépőzárát és tolja oldalra a párnázást. A keretcsövek szét húzásához oldja ki a rugós nyomógombot.

Általános tudnivalók

A használati útmutató elolvasása és megőrzése



A jelen használati útmutató a jelen fészekhintához tartozik. Az üzembe helyezésre és használatra vonatkozóan fontos információkat tartalmazza.

A fészekhinta használata előtt olvassa el gondosan a használati útmutatót, különös figyelemmel a biztonsági tudnivalókra. A jelen használati útmutató figyelmen kívül hagyása súlyos sérülésekhez vagy a fészekhinta károsodásához vezethet. A használati útmutató az Európai Unióban érvényes szabványokon és szabályokon alapul. Külföldön vegye figyelembe az adott országra jellemző irányelveket és törvényeket is. Őrizze meg a használati útmutatót a további használatához. Ha a fészekhintát harmadik személynek adja át, feltétlenül adja át a jelen használati útmutatót is.

Jelmagyarázat

A jelen használati útmutatóban, a fészekhintán vagy a csomagoláson a következő szimbólumokat és jelzőszavakat használjuk.



FIGYELMEZTETÉS!

Ez a figyelmeztető szimbólum/szó közepes kockázattal járó veszélyt jelent, amelynek figyelmen kívül hagyása halálhoz vagy sérüléshez vezethet.



TUDNIVALÓ!

Ez a jelzőszó lehetséges anyagi kárra figyelmeztet.



Ez a szimbólum a használatra vonatkozóan hasznos kiegészítő információt nyújt.



Megfelelőségi nyilatkozat („Megfelelőségi nyilatkozat“ c. fejezet): A szimbólummal jelölt termékek teljesítik az Európai Gazdasági Térség minden alkalmazandó közösségi előírását.



0-3

A termék 3 éven aluli gyermekek számára nem alkalmas. Kötél miatti fojtásveszély.



Sicheres
Spielzeug

www.lga.info
ID 1419063700



www.tuv.com
ID 1419063699



A TÜV Rheinland biztonságos játék tanúsítványa a függetlenül ellenőrzött, pontosan meghatározott és állandó minőség igazolására szolgál. Igazolja a termék biztonságát (szennyező anyagok felülvizsgálata) és a használatra való alkalmasságát (pl. funkcionális tulajdonságok, kopási jellemzők, élettartam) és ezáltal annak átfogó minőségét.

Biztonság

Rendeltetésszerű használat

FIGYELMEZTETÉS!

Figyelmeztetés! Maximális teherbírás: 150 kg

Figyelmeztetés! 36 hónaposnál idősebb gyermekek számára alkalmas.

Figyelmeztetés! Csak kültéri használatra.

Figyelmeztetés! Csak otthoni használatra!

Csak otthoni használatra! Nem játszóterek vagy napközik számára. A felépítéséhez 2 felnőtt szükséges. A fészekhintát kizárólag a jelen útmutatóban leírtaknak megfelelően használja. Minden egyéb használat rendeltetéstől eltérőnek minősül és anyagi kárhoz vagy akár személyi sérüléshez is vezethet. A gyártó vagy a forgalmazó nem vállal felelősséget a nem rendeltetésszerű helytelen használatból eredő károkért.

Biztonsági tudnivalók

FIGYELMEZTETÉS!

A fulladásveszély

és a lenyelhető apró alkatrészek miatt 36 hónaposnál idősebb gyermekek számára alkalmas.

Játék közben a gyermekek beleakadhatnak a csomagolófóliába vagy lenyelhetik a mellékelt apró alkatrészeket és megfulladhatnak.

- Ne hagyja a gyermekeket a csomagolófóliával játszani.

- Tartsa a gyermekeket az apró alkatrészeketől távol.

FIGYELMEZTETÉS!

Az árucikk apró alkatrészeket tartalmaz: Fulladásveszély!

A maximális terhelés nem lépheti túl a 150 kg-ot.

Az összeszerelést kizárólag felnőtt személy végezheti! Egyszerre csak egy főt engedjen hintázní!

FIGYELMEZTETÉS!

3 éven felüli gyermekek számára. Használat során ne hagyja a gyermekeket felügyelet nélkül.

Tegye meg a biztonsági óvintézkedéseket.

Biztonsági iránymutatások

Ideális esetben a hinta körül 4 méter szabad területet kell hagyni.

Az aktivitást igénylő játékok nem szerelhetők beton, aszfalt vagy egyéb kemény felület felé. A kemény talajra esés gyakran súlyos sérüléssel jár. Ne használja a hintát, ha az még nincs teljesen felszerelve. A hintát nem szabad a rendeltetésével ellentétes módon használni. Csak felnőtt közvetlen felügyelete mellett használható! Használat előtt a felnőtt személynek ellenőriznie kell a kötelek működképességét. A gyermekek viseljenek megfelelő ruházatot (poncsót, sálát és egyéb laza, lógó ruhadarabot ne). A hintázás kizárólag abban az esetben megengedett, ha a felhasználó az ülőfelület közepén ül. Kerülje a hintázást üres ülőrész esetén, mert fojtásveszéllyel járhat.

Biztonsági iránymutatások

Amennyiben módosítást hajt végre, azt a gyártóval engedélyeztetni kell és a gyártó utasításainak megfelelően kell végrehajtani.

Figyelmeztetés: Kizárólag eredeti alkatrészeket szabad használni; ezek a gyártónál kaphatók.

Használat előtt rendszeresen ellenőrizze a felfüggesztés (gyűrűk és konzol) állapotát.

Ne használja a terméket, ha a fémgűrű vagy a felfüggesztés sérülését észleli. Eredeti cserealkatrészek a gyártótól szerezhetők be.

A fémgűrűk vagy a felfüggesztés esetleges kopásának elkerülése érdekében mindkét alkatrészt rendszeresen be kell kenni zsírral.

A jelen szerelési útmutató felszerelésre vonatkozó utasításait a minimális átmérővel, mindkét végen történő megfelelő rögzítés szükségességével, a helyes teljes hosszal és az egyes alkatrészek pozíciójában kapcsolatban, például kötél, háló, csövek, védőburkolat, be kell tartani.

A felügyelő személynek a gyermeket a következők szerint kell tájékoztatnia:

- Nem szabad a hintához, a hinta mögé vagy két hinta közé szaladni.
- Nem szabad a kötelet csavarni vagy a rudazat felett lógni, mivel ez befolyásolhatja a kötelek szilárdságát.
- Hintázás során nem szabad a hinta elé ugrani.
- Nem szabad a nedves hintára felmászni.
- Ne helyezzen el a hintán kiegészítő elemeket.

FIGYELMEZTETÉS!

A sisak és a laza vagy bő ruházat személyi károkat okozhat.

Fennáll a leesés és a fojtás veszélye. Használat során a fészekhinta törése vagy leszakadása esetén súlyos sérülésveszély áll fenn. A szerelésnél tartsa magát a teljesen biztonságos szerkezetekhez. Kérjen tanácsot megfelelő szaktudással rendelkező személyektől.

FIGYELMEZTETÉS!

Rögzítőhorog

A fészekhinta leszakadása a használat során.

Súlyos sérülésveszély. A fészekhintát kizárólag megfelelő tartó esetén szerelje fel. Kérjen tanácsot megfelelő szaktudással rendelkező személyektől. Ne szerelje a fészekhintát beton, aszfalt vagy egyéb kemény felület felé.

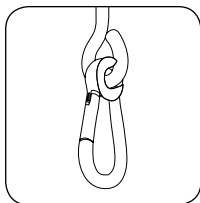

Két lehetséges tartóváltozat létezik:

1. változat:

Teljesen zárt tartófül: A hinta gyűrűit karabinerhoroggal kell rögzíteni.

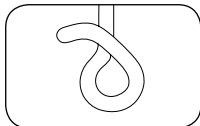

2. változat:

Hinta horog: A hinta gyűrűit be kell akasztani.

⚠ FIGYELMEZTETÉS!

Kérjük, ügyeljen arra, hogy a fémgyűrűk mindig szabadon tudjanak mozogni bármilyen típusú felfüggesztési változatban. A túl szoros felfüggesztés a fokozott kopás következtében károsodáshoz vagy sérüléshez vezet.

⚠ TUDNIVALÓ!

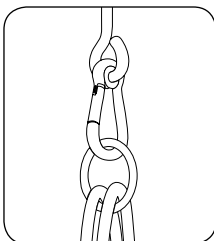

A tartó szemet a hintázási irányra merőlegesen kell elhelyezni. Ez megakadályozza hintázásnál a túlságosan nagy mértékű kopást.

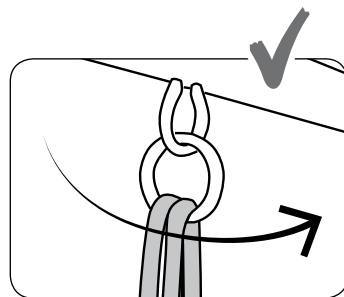
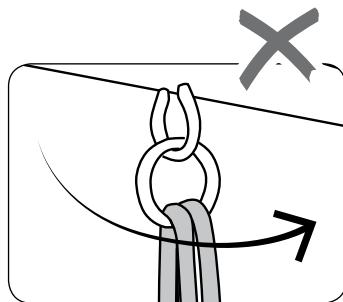

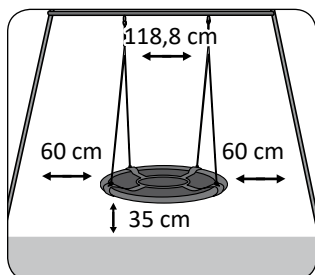
⚠ TUDNIVALÓ!

A felfüggesztési pontoknak legalább a hinta ülőrészének (+ 10 cm) megfelelő távolságban kell lenniük egymástól.

A lengés és a padló közötti távolságnak legalább 35 cm-nek kell lennie; a maximális leesési magasság nem lépheti túl a 46 cm-t. Úgy állítsa be a hintát, hogy a hintázó személy a lábujja hegyével ne érthesse meg a talajt. Kétség esetén végezzen néhány könnyű próbalevetést.

Az oldalirányú távolságnak el kell érnie a 60 cm-t.

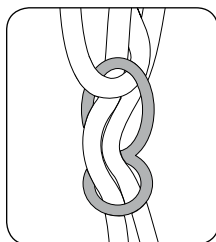
**Magasság beállítás**

A fészekhinta magassága az állítóelem nyílásaival állítható be. Ezáltal a kötelek hossza megfelelő mértékben módosítható. A kötéel hosszának beállításánál senki se üljön a hintában. Ügyeljen arra, hogy a kötelek mindig azonos hosszúságúak legyenek.

Feltétlenül vizsgálja meg rendszeresen a köteleket sérülésekre vagy a korrallal összefüggő kopás jeleire vonatkozóan, hiszen kizárólag az ép kötéel jelent biztonságot. A sérült köteleket feltétlenül cserélje ki.

⚠ TUDNIVALÓ!

Vegye figyelembe, hogy az erőteljes napsugárzás felforrósíthatja az anyagot, ezért lehetőleg észak felé irányítsa.

⚠ TUDNIVALÓ!**A hinta megőrzése**

A szezon kezdete előtt a felügyelő személynek a következő pontokat kell végrehajtania és legalább havonta egyszer megismételnie:

Rudazat megfeszítése, a hinta ülőrész, lánc, kötéel és egyéb tartozék ellenőrzése a kopás jeleit illetően; hibás alkatrészek cseréje a gyártó utasításainak megfelelően.

A fémgyűrűk vagy a felfüggesztés esetleges kopásának elkerülése érdekében mindkét alkatrészt rendszeresen kenőzsírral kell ellátni.

Ellenőrizze a védőberendezések teljességét és esetleges sérüléseit. Ellenőrizze a mozgó alkatrészeket és szükség esetén cserélje ki azokat. Az apró alkatrészeket megtalálja a barkácsboltokban vagy szerszámboltokban. Ellenőrizze a fém alkatrészek rozsdásodását, kizárólag ólommentes festékkel fesse át az EN 71 követelményeinek megfelelően. Amennyiben a jelen hintát olyan állványra szereli, amelyen több hintaelem található, akkor feltétlenül ellenőrizzen minden alkatrészt. Ha a hintát ágra szereli, ellenőrizze annak szilárdságát. Ellenőrizze a talajt, hogy szükség esetén csillapítható-e a leesés. A kerti szezon végén, de legkésőbb 4 °C alatti hőmérséklet

esetén, vegye le a hintát és tárolja száraz fagymentes helyen. A hintához kizárólag a Flexxtrade GmbH & Co. KG cég eredeti pótalkatrészei használhatók, más kötél, cső vagy ülőfelület nem illik a fészekhintához, ellenkező esetben ez veszélyeztetheti a biztonságot.

Műszaki adatok:

Modell: FLX-NS-02, Ø 110 cm, teherbírás max. 150 kg

Ártalmatlanítás



Csomagolás ártalmatlanítása

A csomagolást fajtaazonos módon ártalmatlanítsa. A papírlemezt és a kartont a papírhulladékok, a fóliát az újrahasznosítható hulladékok gyűjtőjébe helyezze.

Az Fészekhinta leselejtése

Ha az Fészekhinta valamikor már nem lenne tovább használható, az adott városban vagy országban érvényben levő rendelkezéseknek megfelelően selejtezze le.

Megfelelőségi nyilatkozat:

A gyártó, a Flexxtrade GmbH & Co. KG kijelenti, hogy a fészekhinta megfelel a vonatkozó közösségi harmonizációs jogszabályoknak:

Játékok biztonságáról szóló 2009/48/EK irányelv

Alkalmazott harmonizált szabványok vagy specifikációk /

EN 71-1: 2014+A1, EN 71-2: 2011+A1, EN 71-3: 2013+A3, EN 71-8: 2018

Aldi Nord cikkszám: 1288



Származási hely: Kína
Gyártó:

FLEXXTRADE GMBH & CO. KG
HOFSTR. 64
40723 HILDEN
GERMANY

ÜGYFÉLSZOLGÁLAT

719823



00800/7874.7874



Flexxtrade-hu@teknihall.com

A FOGYASZTÁSI CIKK TÍPUSA:
FLX-NS-02

05/2022

3

**ÉV
JÓTÁLLÁS**