

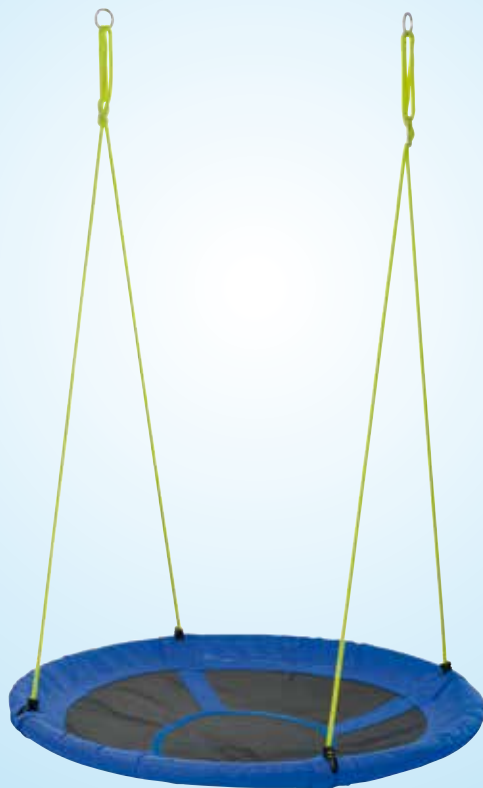

Istruzioni  
per l'uso

**TOY**  
**LINO**

# Altalena a nido



## Fornitura / Parti apparecchio

- 1 Seduta dell'altalena a nido
- 2 4 tubolari con imbottitura
- 3 2 funi con agganci di plastica

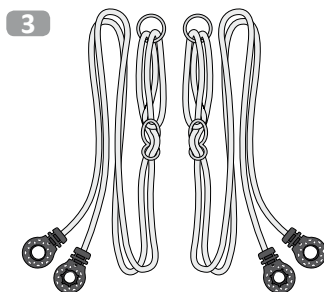
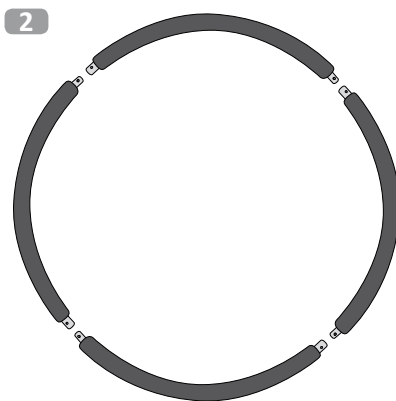
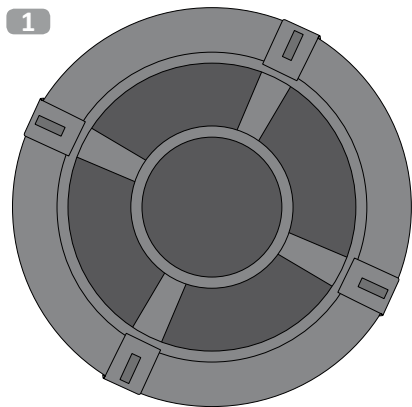

**⚠ AVVERTENZA!**

### Pericolo di lesioni!

L'uso non conforme dell'altalena a nido può causare gravi lesioni fisiche o la morte.

### Procedura per il montaggio

Assemblare l'altalena a nido utilizzando le seguenti istruzioni e disegni.

Eseguire tutte le operazioni di montaggio seguendo la sequenza indicata.

Prima di procedere, osservare i singoli elementi illustrati.

## Indice

<b>Fornitura / Componenti</b> .....	<b>2</b>
Montaggio .....	4
Smontaggio .....	5
<b>Generalità</b> .....	<b>6</b>
Leggere e conservare le istruzioni per l'uso.....	6
Spiegazione dei simboli .....	6
<b>Sicurezza</b> .....	<b>7</b>
Uso conforme .....	7
Avvertenze di sicurezza.....	7
Fissaggio .....	8
Regolazione in altezza.....	9
<b>Manutenzione dell'altalena</b> .....	<b>10</b>
Smaltimento .....	10
Dichiarazione di conformità.....	10
<b>Certificato di garanzia (a parte nella mappa)</b>	

## Montaggio:

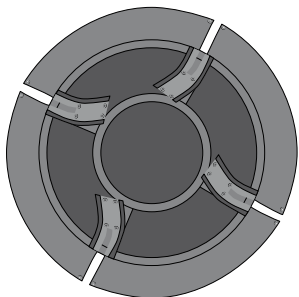

1. Posizionare la seduta a terra ed aprire i passanti con i nastri a velcro.

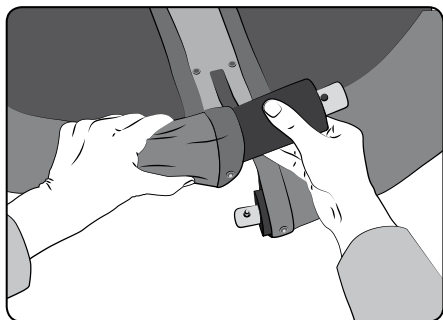

2. Spingere i 4 tubolari con l'imbottitura in successione nelle apposite tasche della seduta.

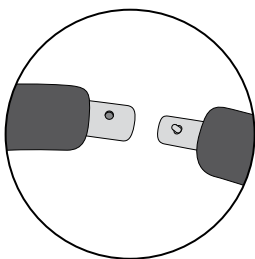

3. Accertarsi che una estremità più spessa con foro segua una estremità del tubo con tasto elastico a pressione.

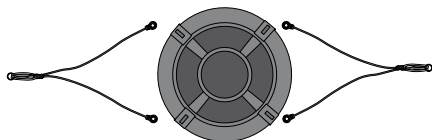

4. Posizionare le due funi con gli agganci in plastica nella giusta sequenza accanto all'altalena a nido. Accertarsi che le funi non siano distorte.

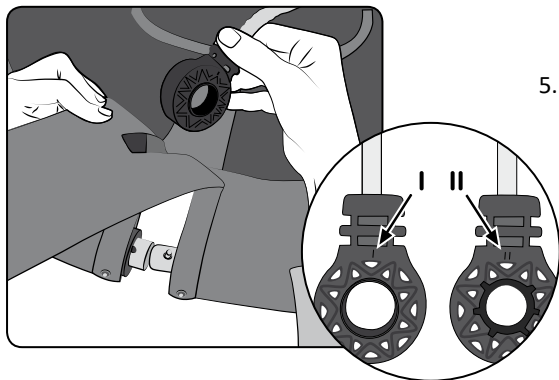

5. Spingere l'aggancio di plastica della fune dall'alto attraverso l'apertura del passante con i nastri a velcro. Quindi con il lato II (vedi contrassegno) inserire l'aggancio sul tubo più spesso.

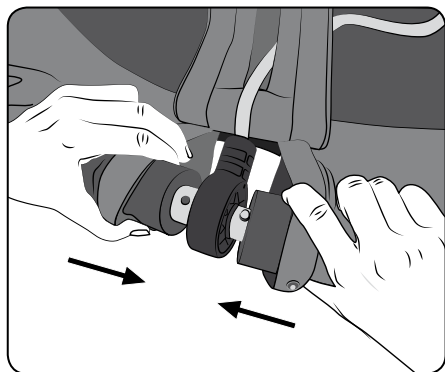

6. Collegare a questo punto tra loro le barre premendo verso il basso il tasto elastico a pressione dell'estremità più sottile del tubo. Il blocco avviene con l'aggancio ed il clic del tasto a pressione.
7. Chiudere a questo punto il passante con i nastri a velcro. A questo punto l'assemblaggio è terminato.

## Smontaggio:



Aprire il nastro a velcro e spingere lateralmente l'imbottitura. Sbloccare il tasto elastico a pressione per poi staccare tra loro i tubolari.

## Generalità

### Leggere e conservare le istruzioni per l'uso



Le presenti istruzioni per l'uso fanno parte dell'altalena a nido. Esse contengono informazioni importanti per la messa in funzione e l'utilizzo.

La preghiamo di leggere con cura le istruzioni per l'uso ed in particolare le avvertenze di sicurezza prima di impiegare l'altalena a nido. L'inosservanza delle istruzioni per l'uso può causare gravi lesioni e danni all'altalena a nido. Le istruzioni per l'uso sono conformi alle norme ed alle regolamentazioni previste dall'unione europea. All'estero è necessario rispettare anche le direttive e le leggi locali. Le istruzioni per l'uso devono essere conservate per un impiego futuro. Nel caso in cui l'altalena a nido venga ceduta a terzi è necessario consegnare loro anche le istruzioni per l'uso.

### Spiegazione dei simboli

Nelle presenti istruzioni per l'uso, sull'altalena a nido o sull'imballaggio sono usati i seguenti simboli e parole chiave.



**AVVERTENZA!**

Questo simbolo/parola chiave definisce un pericolo di livello medio che se non viene evitato può causare la morte o una lesione.



**ATTENZIONE!**

Questa parola chiave segnala possibili danni materiali.



Questo simbolo fornisce informazioni supplementari utili sull'uso.



Dichiarazione di conformità (Capitolo „Dichiarazione di conformità“): I prodotti contrassegnati con questo simbolo sono conformi a tutte le normative comunitarie applicabili dello Spazio economico europeo.



0-3

Questo prodotto non è adatto per bambini di età inferiore ai 3 anni. Pericolo di strangolamento con la fune.



Il certificato del TÜV relativo ad un Giocattolo sicuro serve come prova per una qualità valutata da un ente indipendente, ben definita e costante. Conferma la sicurezza (controllo su sostanze nocive) e l'idoneità d'uso (ad es. caratteristiche di funzionamento, comportamento all'usura, durata d'uso) di un prodotto e della sua qualità.

## Sicurezza

### Uso conforme



**Avvertenza!** Capacità di carico massimo: 150 kg.

**Avvertenza!** Adatto per bambini a partire dai 3 anni.

**Avvertenza!** Progettato per l'uso all'aperto.

**Avvertenza!** Solo per uso domestico.

Previsto solo per uso privato; non per parchi giochi o asili nido. Per l'assemblaggio sono necessari 2 adulti. Utilizzare l'altalena a nido solo come descritto in queste istruzioni per l'uso. Qualsiasi altro utilizzo è considerato improprio e può causare danni materiali o anche lesioni personali. Il produttore o il rivenditore non si assume alcuna responsabilità per danni causati da un uso improprio o errato.

### Avvertenze di sicurezza



**Non adatto a bambini di età inferiore ai 3 anni a causa del rischio di soffocamento e per le parti piccole ingeribili!**

Mentre giocano i bambini potrebbero impigliarsi nella pellicola di imballaggio o ingerire le parti piccole comprese nella fornitura.

- Non far giocare i bambini con la pellicola di imballaggio.
- Tenere le parti piccole lontano dalla portata dei bambini.



L'articolo contiene parti piccole: Pericolo di soffocamento!

Non superare la portata massima di 150 kg!

Le operazioni di montaggio possono essere eseguite solo da persone adulte! Far dondolare solo 1 persona alla volta!



Per bambini a partire dai 3 anni. Durante l'uso non lasciare i bambini incustoditi. Prendere delle misure di sicurezza.

### Direttive di sicurezza

Lo spazio libero attorno all'altalena deve essere idealmente di 4 metri.

I giochi di attività non devono essere installati su calcestruzzo, asfalto o altre superfici dure. Le cadute su fondi duri causano spesso lesioni gravi. Non utilizzare in nessun caso l'altalena prima di averla completamente installata. L'uso dell'altalena non deve essere abusato. Da usare sotto la diretta sorveglianza di un adulto. Prima dell'uso gli adulti devono verificare la funzionalità delle funi. I bambini devono indossare un abbigliamento adatto (nessun poncho, scarpe e altri indumenti sciolti). È possibile dondolarsi solo al centro della seduta. Evitare di dondolare senza seduta in quanto ciò può causare un rischio di strangolamento.

## Direttive di sicurezza

Nel caso in cui si dovessero apportare delle modifiche all'altalena a nido, queste devono essere autorizzate dal produttore ed essere eseguite secondo le sue direttive.

**Attenzione:** Possono essere usati solo pezzi di ricambio originali che vanno ordinati presso il produttore.

Controllare regolarmente, prima dell'uso, lo stato del gancio (anelli e sostegno). Non utilizzare il prodotto nel caso in cui si dovessero notare danni all'anello metallico o sul gancio. Pezzi di ricambio originali possono essere acquistati presso il produttore.

Per evitare un possibile sfregamento sugli anelli metallici o sul gancio è necessario che entrambi i componenti vengano trattati regolarmente con del grasso lubrificante.

È necessario rispettare quanto riportato nelle presenti istruzioni per il montaggio relativamente al diametro minimo, l'esigenza di un fissaggio corretto alle estremità, la lunghezza complessiva corretta ed il posizionamento delle singole parti, come le funi, la rete, i tubi ed i rivestimenti di protezione.

## Le persone addette alla vigilanza devono istruire i bambini nel modo seguente:

- non correre mai verso l'altalena, dietro di essa o tra due altalene.
- non girare mai le funi o agganciarli ai tiranti poiché in questo modo si pregiudica la resistenza delle funi.
- mentre ci si dondola, non saltare mai dall'altalena.
- non arrampicarsi su un'altalena bagnata.
- non montare elementi aggiuntivi all'altalena.

### AVVERTENZA!

Danni a persone possono essere causati da caschi ed un abbigliamento largo.

Pericolo di caduta e di strangolamento. In caso di rottura o strappo dell'altalena a nido durante il suo utilizzo, sussiste il pericolo di lesioni gravi. Durante le operazioni di montaggio reggersi a delle costruzioni sicure. Farsi consigliare da persone esperte.

### AVVERTENZA!

## Ganci di fissaggio

Strappo dell'altalena a nido durante il suo utilizzo.

Pericolo di lesioni gravi. Eseguire le operazioni di montaggio dell'altalena a nido solo su un sostegno adatto. Farsi consigliare da persone esperte. Non montare l'altalena a nido su calcestruzzo, asfalto o altre superfici dure.



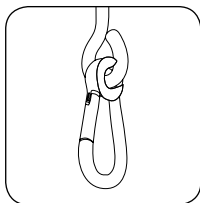

### Esistono due possibili varianti di sostegno:

Variante 1:

Un occhiello di sostegno completamente chiuso: Qui con il moschettone vengono fissati gli anelli dell'altalena.

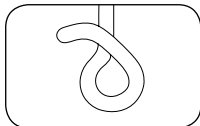

Variante 2:

Un gancio dell'altalena: Qui vengono agganciati gli anelli dell'altalena a nido.

### ⚠ AVVERTENZA!

Accertarsi che in una qualsiasi variante di aggancio qui illustrata, gli anelli metallici devono restare sempre liberamente mobili. Un aggancio troppo stretto, comporta con u maggiore sfregamento danni o lesioni.

### ⚠ ATTENZIONE!

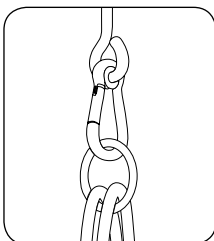

L'occhio del sostegno deve essere posto trasversalmente rispetto alla direzione dell'altalena. In questo modo si previene un'usura troppo elevata mentre ci si dondola.

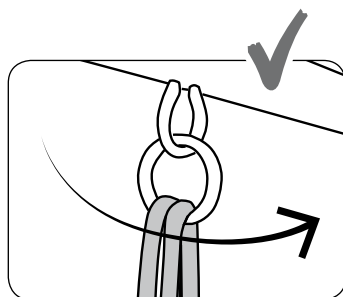
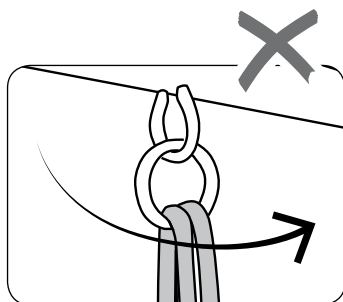

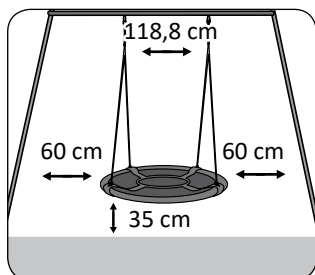
**⚠ ATTENZIONE!**

I punti di aggancio devono essere ad una distanza tra loro di almeno pari alla larghezza della seduta (+ 10 cm).

La distanza tra la seduta dell'altalena ed il pavimento deve essere di almeno 35 cm; l'altezza di caduta massima non deve superare i 46 cm. Regolare l'altalena in modo tale che chi si dondola non possa toccare terra con le punta delle dita dei piedi. In caso di dubbi eseguire delle prove.

La distanza laterale deve essere di 60 cm.

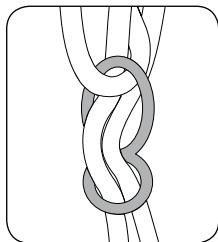
**Regolazione dell'altezza**

L'altezza dell'altalena a nido può essere regolata dalle aperture nell'elemento di regolazione. In questo modo è possibile regolare la lunghezza delle funi. Durante le operazioni di regolazione sull'altalena non deve trovarsi nessuno. Accertarsi che le funi abbiano sempre la stessa lunghezza.

Controllare ad intervalli regolari le funi per rilevare eventuali danneggiamenti o usura poiché solo una fune intatta è sinonimo di sicurezza. Sostituire subito le funi danneggiate.

**⚠ ATTENZIONE!**

In caso di forte esposizione al sole, il materiale può surriscaldarsi, l'orientamento deve essere quindi rivolto preferibilmente verso nord.

**⚠ ATTENZIONE!****Manutenzione dell'altalena**

Prima di ogni stagione, la persona addetta alla vigilanza deve eseguire i seguenti punti e ripeterli almeno una volta al mese:

Tendere i tiranti. La seduta dell'altalena, le catene, le funi e gli altri accessori devono essere controllati per e altri accessori devono essere controllati per rilevare segni di usura; le parti difettose devono essere sostituite come da istruzioni produttore.

Per evitare un possibile sfregamento sull'anello metallico o sul gancio è necessario che entrambi i componenti vengano trattati regolarmente con del grasso lubrificante.

Accertarsi che i dispositivi di protezione siano completi e non danneggiati. Controllare le parti mobili ed all'occorrenza sostituirli. Le parti piccole possono essere acquistate presso le ferramenta o negozi per il fai da te. Accertarsi che le parti metalliche non siano arrugginite ed all'occorrenza pitturarle solo con della pittura priva di piombo secondo i Requisiti EN 71. Nel caso in cui l'altalena venga montata su un telaio con altri elementi è necessario controllarli tutti.

Nel caso in cui l'altalena venga fissata ad un ramo, accertarsi della sua resistenza. Controllare il terreno per verificare l'eventuale ammortamento in caso di caduta. A fine stagione, al massimo quando le temperature scendono sotto i 4 °C, smontare l'altalena e conservarla in un luogo asciutto e privo di gelo. Per l'altalena devono essere utilizzati esclusivamente pezzi di ricambio originali della ditta Flexxtrade GmbH & Co. KG. Non è consentito usare altre funi, tubi e sedute poiché in questo modo si pregiudica la sicurezza.

## Dati tecnici:

Modello: FLX-NS-02, Ø 110 cm, Portata max. 150 kg

## Smaltimento



### Smaltire l'imballaggio

Smaltire l'imballaggio in modo differenziato. Conferire carta e cartone al centro di raccolta carta e la pellicola con la plastica.



### Smaltimento dell'altalena a nido

Smaltire l'altalena a nido secondo le leggi e le disposizioni in vigore nella propria nazione di residenza.

## Dichiarazione di conformità:

Il produttore Flexxtrade GmbH & Co. KG dichiara con la presente che l'altalena a nido è conforme alle norme armonizzate pertinenti della Comunità:

Direttiva 2009/48/CE sulla sicurezza dei giocattoli

Norme armonizzate applicate o specifiche /

EN 71-1: 2014+A1, EN 71-2: 2011+A1, EN 71-3: 2013+A3, EN 71-8: 2018

Aldi Nord Codice articolo: 1288



**Produttore:**

FLEXXTRADE GMBH & CO. KG  
HOFSTR. 64  
40723 HILDEN  
GERMANIA

**ASSISTENZA POST-VENDITA**

719823



00800/7874.7874



[Flexxtrade-it@teknihall.com](mailto:Flexxtrade-it@teknihall.com)

MODELLO:  
FLX-NS-02

05/2022

**3**

**ANNI DI  
GARANZIA**