

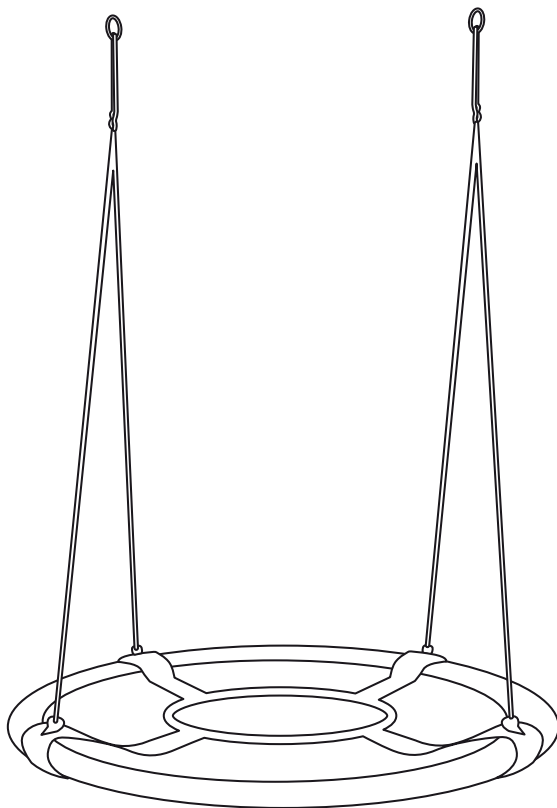

# Huštawka typu bocianie gniazdo



**3 lata**  
**GWARANCJA  
PRODUCENTA**

**SERWIS**  
☎ 00800 / 78747874  
(koszt połączenia zgodny z  
taryfą operatora)  
✉ flextrade-pl@teknihall.com  
Nr art. 4609 25/06/2022

## INSTRUKCJA OBSŁUGI

28046097  
25/06/2022  
FLX-NS-02  
PO43030369  
Nr art.: 4609

Wstęp .....	3
Objaśnienie symboli .....	3
Użytkowanie zgodne z przeznaczeniem .....	4
Zasady bezpieczeństwa .....	4
Mocowanie .....	6
Ustawianie wysokości .....	7
Zawartość opakowania/części urządzenia .....	8
Montaż .....	9
Demontaż .....	10
Utrzymanie huśtawki .....	11
Dane techniczne .....	11
Utylizacja .....	11
Deklaracja zgodności .....	11
Utylizacja opakowania .....	11

## Wstęp



**WAŻNE:**  
PRZECZYTAĆ UWAŻNIE I ZACHOWAĆ DO  
PÓŹNIEJSZEGO UŻYTKU

## Objaśnienie symboli

W niniejszej instrukcji obsługi lub na opakowaniu znajdują się następujące symbole i hasła ostrzegawcze.

### **OSTRZEŻENIE!**

Powyższy symbol/hasło ostrzegawcze oznacza zagrożenie o średnim poziomie ryzyka, którego zlekceważenie może skutkować śmiercią lub poważnymi obrażeniami ciała.

### **UWAGA!**

Powyższy symbol/hasło ostrzegawcze oznacza zagrożenie o niskim poziomie ryzyka, którego zlekceważenie może skutkować niewielkimi lub umiarkowanymi obrażeniami ciała.

### **INFORMACJA!**

Powyższy symbol/hasło ostrzega przed możliwymi szkodami rzeczowymi.



Powyższy symbol oznacza dodatkowe, praktyczne informacje dotyczące użytkowania.



Deklaracja zgodności (patrz rozdział „Deklaracja zgodności”). Produkty opatrzone przedstawionym symbolem spełniają wszystkie obowiązujące przepisy wspólnotowe Europejskiego Obszaru Gospodarczego.

### **OSTRZEŻENIE!**



**OSTRZEŻENIE!**

Ten produkt nie nadaje się dla dzieci w wieku poniżej 3 lat.  
Ryzyko uduszenia linką.



Certyfikat TÜV Rheinland „Sicheres Spielzeug“ to potwierdzenie dokładnie zdefiniowanej i stałej jakości, sprawdzonej przez niezależną organizację. Potwierdza bezpieczeństwo (kontrola pod kątem szkodliwych substancji) i przydatność do użytkowania (np. właściwości użytkowe, zużywanie, żywotność) produktu, a przez to jego całościową jakość.

## Użytkowanie zgodne z przeznaczeniem

### OSTRZEŻENIE!

**OSTRZEŻENIE!** Maksymalne obciążenie do 150 kg

**OSTRZEŻENIE!** Odpowiedni dla dzieci od 3. roku życia

**OSTRZEŻENIE!** Nadaje się do użytkowania na wolnym powietrzu.

**OSTRZEŻENIE!** Wyłącznie do użytku domowego.

Wyłącznie do użytku domowego, nie nadaje się do użytkowania na placach zabaw i w przedszkolach. Montaż wymaga zaangażowania 2 osób dorosłych. Huśtawkę należy użytkować wyłącznie w sposób opisany w niniejszej instrukcji. Każdy inny sposób użycia uznany jest za niezgodny z przeznaczeniem i może prowadzić do szkód materialnych, a nawet obrażeń ciała. Producent ani dystrybutor nie ponoszą odpowiedzialności za szkody, powstałe w wyniku niewłaściwego użytkowania lub użytkowania w sposób niezgodny z przeznaczeniem.

## Zasady bezpieczeństwa

### OSTRZEŻENIE!



#### OSTRZEŻENIE!

**Nie nadaje się dla dzieci w wieku poniżej 3 lat ze względu na ryzyko zadławienia i możliwość połknięcia małych części!**

Dzieci mogą zaplątać się podczas zabawy w folię opakowaniową lub połknąć małe części zawarte w zestawie i udusić się.

- Nie dawać dzieciom folii opakowaniowej do zabawy.
- Nie pozwalać dzieciom na zbliżanie się do małych części.

### OSTRZEŻENIE!



#### Produkt zawiera małe części: Ryzyko zadławienia!

Nie przekraczać maksymalnego obciążenia do 150 kg!

Produkt może być ustawiany wyłącznie przez dorosłych! W danym czasie z huśtawki może korzystać tylko jedna osoba!

## OSTRZEŻENIE!

Dla dzieci w wieku powyżej 3 lat. Podczas używania nie pozostawiać dzieci bez nadzoru. Zastosować środki bezpieczeństwa.

### **Wytyczne bezpieczeństwa**

Wolne miejsce wokół huśtawki powinno wynosić 4 metry.

Nie wieszać huśtawki nad powierzchniami z betonu, asfaltu i innym twardym podłożem. Upadki na twardą powierzchnię często skutkują poważnymi obrażeniami ciała. Nie używaj huśtawki, która nie jest całkowicie zmontowana. Nie używaj huśtawki w sposób niezgodny z przeznaczeniem. Wymagany nadzór dorosłych. Osoby dorosłe muszą sprawdzić sprawność lin przed użyciem. Dzieci muszą nosić odpowiednią odzież (poncho, szale i inne luźne elementy odzieży są zabronione). Podczas korzystania z huśtawki wolno siedzieć wyłącznie na środku siedziska. Nie używać huśtawki na stojąco, gdyż może to grozić upadkiem lub zaplątaniem się w liny i uduszeniem.

Wszelkie zmiany wprowadzane w huśtawce muszą być dopuszczone do użytku przez producenta i wykonane według jego instrukcji.

**Uwaga:** Stosuj wyłącznie oryginalne części zamienne, dostępne u producenta.

Przed użyciem należy regularnie sprawdzać stan zawieszenia (pierścienie i zamocowanie). Nie należy używać produktu, gdy stwierdzone zostaną jakiegokolwiek uszkodzenia metalowego pierścienia lub zawieszenia. Oryginalne części zamienne są dostępne u producenta.

Aby uniknąć ewentualnego ścierania metalowych pierścieni lub zawieszenia, obie części należy regularnie smarować smarem.

Przestrzegać instrukcji montażu (zgodnie z niniejszą instrukcją montażu) w odniesieniu do minimalnej średnicy, wymogu prawidłowego przymocowania na obu końcach, prawidłowej łącznej długości i ustawiania poszczególnych części takich jak liny, siatka, rurki, osłonki ochronne.

### **Opiekunowie muszą poinstruować dzieci w następujący sposób:**

- Nie podchodź do huśtawki z przodu ani z tyłu i nie wchodź między dwie huśtawki.
- Nie skręcaj lin i nie wieszaj się na rurkach, ponieważ to pogarsza wytrzymałość lin.
- Podczas huśtania nie zeskakuj z huśtawki.
- Nie wchodź na mokrą huśtawkę.
- Nie umieszczaj na huśtawce dodatkowych elementów.

## OSTRZEŻENIE!

Kaski lub luźna i szeroka odzież mogą spowodować obrażenia ciała.

Ryzyko upadku i uduszenia. Pęknięcie lub urwanie się huśtawki podczas używania grozi ciężkimi obrażeniami ciała. Podczas montażu trzymać się za całkowicie bezpieczne konstrukcje. Skonsultować się z osobami posiadającymi odpowiednią wiedzę specjalistyczną.

## Mocowanie:

**! OSTRZEŻENIE!**

### Haki mocujące

Urwanie się huśtawki podczas użytkowania.

Niebezpieczeństwo ciężkich obrażeń ciała. Huśtawkę wolno montować wyłącznie na odpowiednim uchwycie. Skonsultować się z osobami posiadającymi odpowiednią wiedzę specjalistyczną. Nie ustawiać huśtawki na betonie, asfalcie i innych twardych powierzchniach.

### Huśtawkę można zawieszać na dwa sposoby:

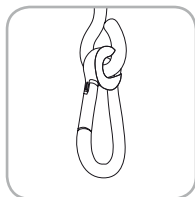

Wariant 1:

Całkowicie zamknięta pętla: Pierścienie huśtawki mocuje się za pomocą karabińczyka.

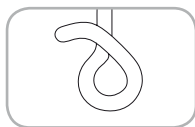

Wariant 2:

Hak huśtawki: Pierścienie huśtawki zaczepia się na hakach.

**! OSTRZEŻENIE!**

Prosimy uważać, aby w każdym przedstawionym tutaj wariancie zawieszenia metalowe pierścienie zawsze miały możliwość swobodnego poruszania się. Zbyt ciasne zawieszenie prowadzi do uszkodzeń lub obrażeń z powodu zwiększonego ścierania.

### INFORMACJA!

Oko uchwytu zamontować poprzecznie do kierunku kołysania. W ten sposób można wyeliminować zbyt intensywne zużycie się elementów podczas użytkowania.

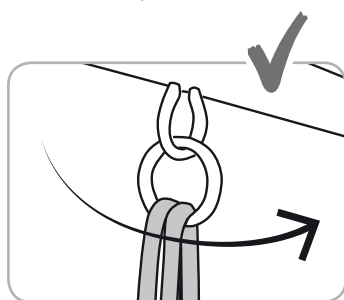
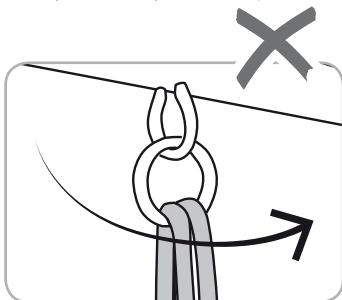
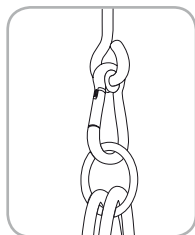

## INFORMACJA!

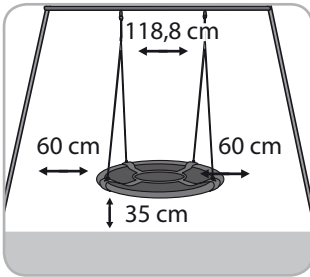

Punkty zawieszenia muszą być od siebie oddalone co najmniej na szerokość siedziska huśtawki (+ 10 cm).

Odległość między siedziskiem a podłożem musi wynosić co najmniej 35 cm; maksymalna wysokość upadku nie może przekraczać 46 cm. Ustawić huśtawkę w taki sposób, aby osoba korzystając z huśtawki nie dotykała podłoża palcami stóp. W razie wątpliwości wypróbować huśtawkę poprzez delikatne kołysanie się.

Odstęp z boku musi wynosić 60 cm.

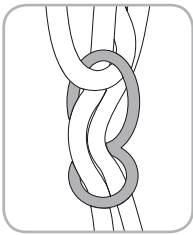

### Ustawianie wysokości

Wysokość huśtawki można ustawić przy użyciu otworów w elemencie regulacyjnym. W ten sposób można odpowiednio zmieniać długość lin. Podczas ustawiania długości lin siedzenie na huśtawce jest zabronione. Dopilnować, aby liny miały zawsze taką samą długość.

Sprawdzać liny regularnie pod kątem uszkodzeń lub zużycia spowodowanego długotrwałym korzystaniem, ponieważ bezpieczeństwo jest gwarantowane wyłącznie przez nieuszkodzoną linę. Wymienić uszkodzone liny.

## INFORMACJA!

Należy wziąć pod uwagę, że w wyniku intensywnego promieniowania słonecznego materiał może się nagrzewać, dlatego huśtawka powinna być ustawiana w zacienionych miejscach.

## Zawartość opakowania/części urządzenia

- 1 Siedzisko huśtawki
- 2 4 rurki ramy z obiciem
- 3 2 liny z hakami z tworzywa sztucznego

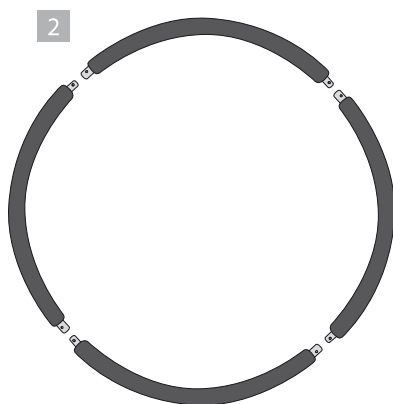
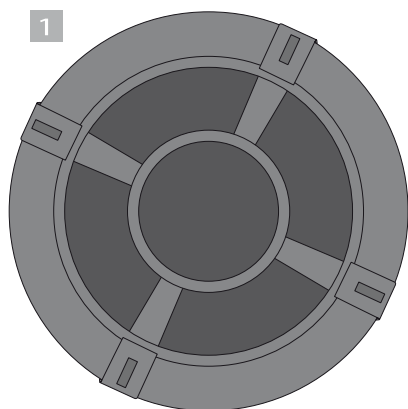



## Montaż:

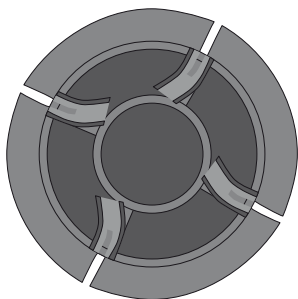

1. Położyć siedzisko na podłożu i otworzyć klapki z rzepami.

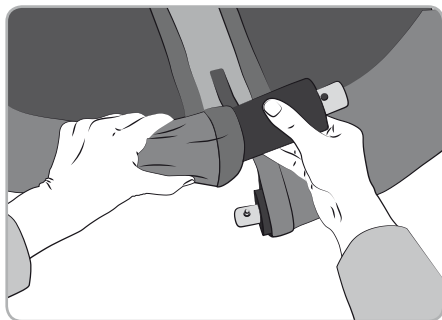

2. 4 rurki ramy z obiciem wsunąć kolejno w odpowiednie kieszenie w siedzisku.

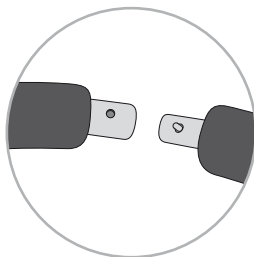

3. Dopilnować, aby grubszy koniec rurki wchodził otworem na końcówkę rurki z przyciskiem sprężynowym.

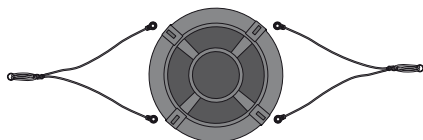

4. Położyć obie liny z hakami z tworzywa sztucznego w prawidłowej kolejności obok huśtawki. Dopilnować, aby liny nie były skręcone.

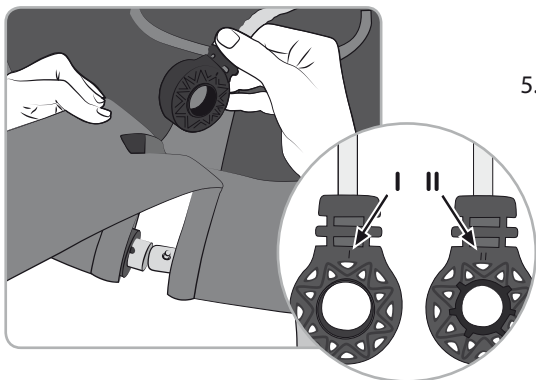

5. Haki lin przełożyć od góry przez otwór w klapce z rzepami. Następnie stroną II (patrz oznaczenie) założyć hak na grubszą rurkę.

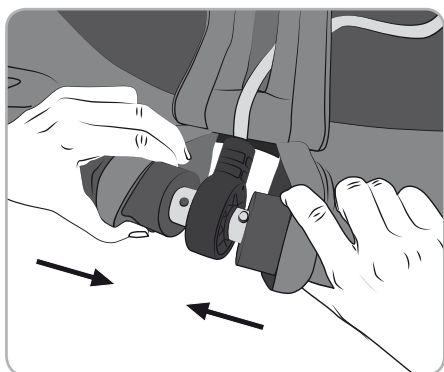

6. Połączyć teraz drążki ze sobą i wcisnąć przy tym przycisk sprężynowy na cieńszym końcu rurki. Zablokowanie następuje przez zatrzaśnięcie i kliknięcie przycisku sprężynowego.

7. Zamknąć klapkę na rzepy. W ten sposób montaż jest zakończony.

## Demontaż:



Otworzyć rzep i odsunąć obicie na bok. Zwolnić przycisk sprężynowy, aby rozciągnąć rurki ramy.

## INFORMACJA!

### Utrzymanie huśtawki

Przed każdym sezonem osoba nadzorująca powinna wykonać następujące czynności i powtarzać je raz w miesiącu:

Naprężyć drążki, sprawdzić siedzisko huśtawki, łańcuchy, liny i inne akcesoria pod kątem oznak zużycia; uszkodzone części wymienić według instrukcji producenta.

Aby uniknąć ewentualnego ścierania metalowego pierścienia lub zawieszenia, obie części należy regularnie smarować smarem.

Sprawdzić wszystkie urządzenia zabezpieczające pod kątem kompletności i uszkodzeń. Sprawdzić wszystkie ruchome części i w razie potrzeby wymienić. Małe elementy są dostępne w każdym markecie lub sklepie budowlanym. Sprawdzić metalowe części pod kątem rdzy, malować wyłącznie farbą bezołowiową zgodnie z wymogami normy EN 71. Jeżeli huśtawka będzie mocowana na stelażu z wieloma kołyszącymi się elementami, koniecznie sprawdzić wszystkie elementy. Jeżeli huśtawka jest zawieszona na gałęzi, sprawdzić, czy gałąź jest wytrzymała. Sprawdzić, czy podłoże może zamortyzować ewentualny upadek. Na koniec sezonu ogrodowego, a najpóźniej przy temperaturach poniżej 4°C zdjąć huśtawkę i schować w suchym miejscu chronionym przed mrozem. Stosować wyłącznie oryginalne części zamienne Flextrade GmbH & Co. KG, inne liny, rurki, siedziska nie pasują do huśtawki. W przeciwnym razie bezpieczeństwo nie może być gwarantowane.

### Dane techniczne:

Model: FLX-NS-02, Ø 110 cm, maksymalne obciążenie do 150 kg

### Utylizacja



#### Utylizacja opakowania

Zutylizować opakowanie przez prawidłowe sortowanie. Wyrzucić papier i karton do pojemnika na makulaturę, a folie do pojemnika na surowce wtórne.



#### Utylizacja Huśtawki

Huśtawkę należy poddać utylizacji zgodnie z przepisami i regulacjami obowiązującymi w kraju zastosowania.

### Deklaracja zgodności:

Producent Flextrade GmbH & Co. KG niniejszym oświadcza, że huśtawka spełnia wspólnotowe przepisy harmonizacyjne:

Dyrektywa 2009/48/WE w sprawie bezpieczeństwa zabawek

Stosowane normy zharmonizowane lub specyfikacje /

EN 71-1: 2014+A1, EN 71-2: 2011+A1, EN 71-3: 2013+A3, EN 71-8: 2018

Numer artykułu: 1288

**SERWIS**



**00800 / 78747874**

(Koszt połączenia zgodny z  
taryfą operatora)



**flexxtrade-pl@teknihall.com**

Nr art. 4609

25/06/2022

Dystrybutor:  
Flexxtrade GmbH & Co. KG  
Hofstr. 64, 40723 Hilden  
Niemcy  
Wyprodukowano w Chinach