

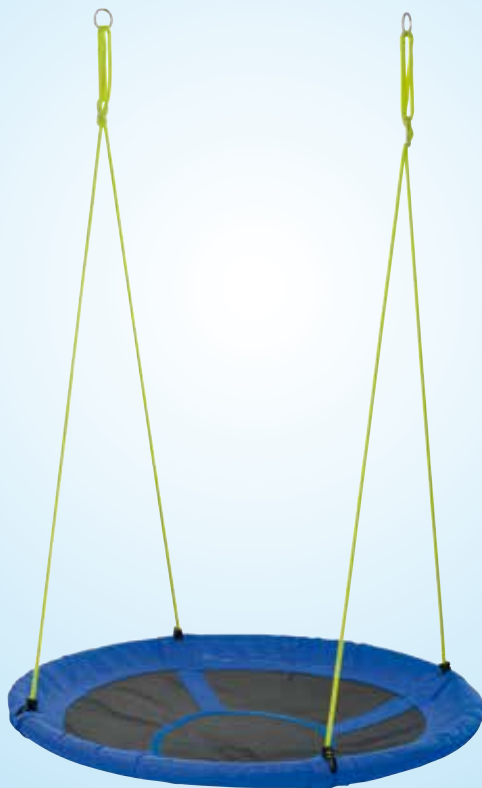

Navodila za uporabo

TOY
LINO

Gugalna košara



Obseg dobave / deli naprave

- 1 Sedežna površina gugalne košare
- 2 4 oblazinjene cevi za okvir
- 3 2 vrvi s plastičnima obešaloma

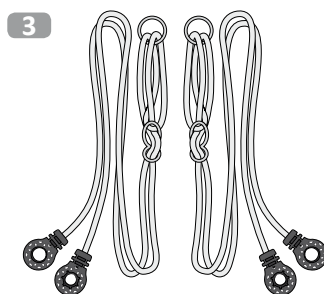
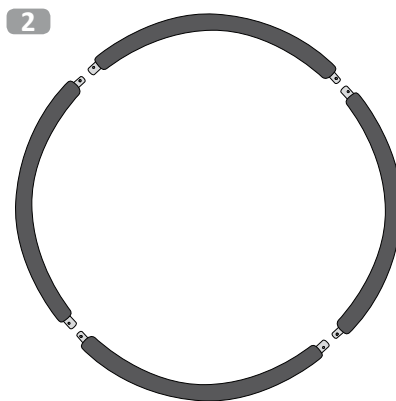
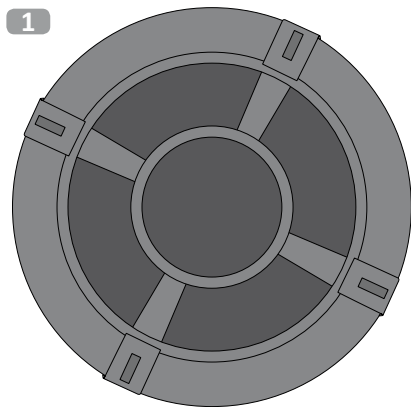

⚠ OPOZORILO!

Nevarnost poškodb!

Nepravilna uporaba gugalne košare lahko povzroči poškodbe ali smrt.

Montažni koraki

Gugalno košaro sestavite s pomočjo naslednjih navodil in risb.

V celoti izvedite vse montažne korake v navedenem zaporedju.

Pred sestavljanjem se najprej seznanite s podrobnostmi na sliki.

Kazalo

Obseg dobave / sestavni deli	2
Montaža / sestavljanje gugalne košare	4
Montaža / razstavljanje gugalne košare	5
Splošno	6
Preberite in shranite navodila za uporabo	6
Razlaga risb	6
Varnost.....	7
Predvidena uporaba	7
Varnostna navodila	7
Pritrditev	8
Nastavitev višine	9
Vzdrževanje gugalne košare	10
Odstranitev med odpadke	10
Izjava o skladnosti	10
Garancijska kartica (ločena v zvezku)	

Montaža:

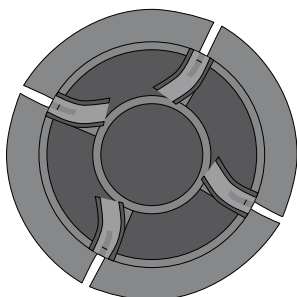

1. Sedežno površino položite na tla in odprite jezičke z ježki.

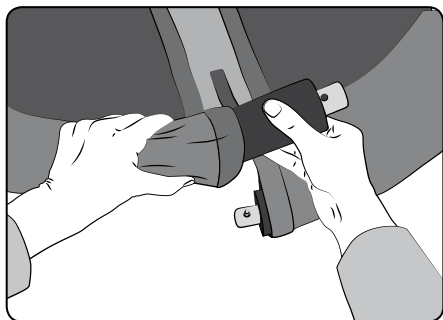

2. 4 oblazinjene cevi za okvir potisnite zapored v predvidene žepe sedežne površine.

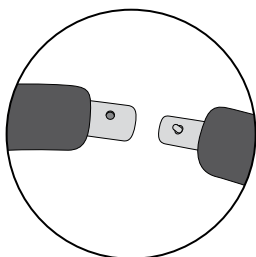

3. Pazite, da bo debeli konec cevi z luknjo vedno sledil koncu cevi z vzmetnim gumbom.

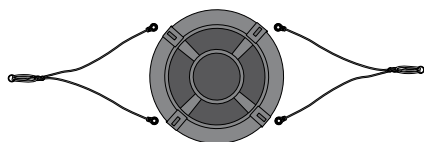

4. Obe vrvi s plastičnima obešaloma položite v pravilnem zaporedju ob gugalno košaro. Pazite, da vrvi niso zasukane.

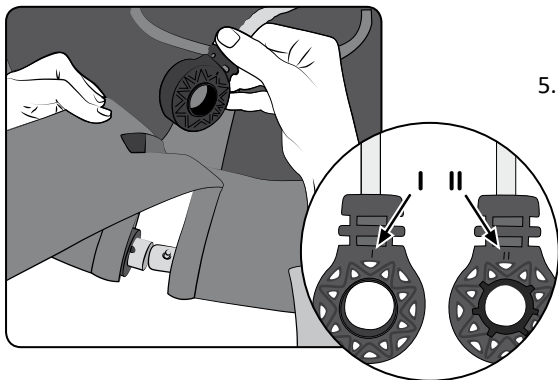

5. Plastična vpetja vrvi potisnite od zgoraj skozi odprtine jezička z ježkom. Nato vtaknite vpetja s stranjo II (glejte oznako) na debelejšo cev.

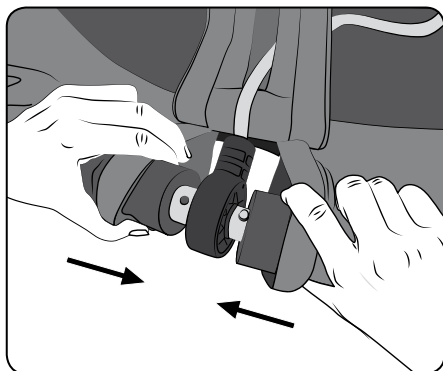

6. Zdaj povežite drogove med seboj in ob tem pritisnite navzdol vzmetni gumb tanjšega konca cevi. Zapahnete tako, da se vzmetni gumb zaskoči in klikne.
7. Zdaj z ježki zaprite jeziček. S tem je sestavljanje končano.

Razstavljanje:



Odprite ježka in potisnite oblažinjenje na stran. Da bi cevi okvirja izvlekli eno iz druge, pritisnite na vzmetni gumb.

Splošno

Preberite in shranite navodila za uporabo



Ta navodila za uporabo sodijo k tej gugalni košari. V njih so pomembne informacije za začetek uporabe in uporabo.

Preden začnete uporabljati gugalno košaro, morate natančno prebrati navodila za uporabo, še posebej varnostna navodila. Neupoštevanje teh navodil za uporabo lahko vodi do hudih poškodb ali poškodovanja gugalne košare. Navodila za uporabo temeljijo na standardih in predpisih, ki veljajo v Evropski uniji. V tujini upoštevajte tudi smernice in zakone, specifične za državo. Navodila za uporabo shranite za nadaljnjo uporabo. Če boste gugalno košaro predali tretjim, jim izročite obvezno tudi ta navodila za uporabo.

Razlaga risb

V navodilih za uporabo, na gugalni košare in na embalaži se uporabljajo naslednji simboli in signalne besede.

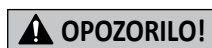

OPOZORILO!

Ta signalni simbol / beseda označujeta ogrožanje s srednjo stopnjo tveganja, ki ima lahko za posledico smrt ali poškodbo, če ju ne upoštevate.



NAPOTEK!

Ta signalna beseda svari zoper mogočo gmotno škodo.



Ta simbol daje koristne dodatne informacije za uporabo.



Izjava o skladnosti (poglavje „Izjava o skladnosti“): Izdelki, označeni s tem simbolom, izpolnjujejo vse predpise skupnosti Evropskega gospodarskega prostora, ki se morajo uporabljati.



Ta izdelek ni primeren za otroke pod 3 leta starosti. Nevarnost zadušitve z vrvo.



Certifikat Varna igrača TÜV Rheinland je namenjena kot dokazilo neodvisno preizkušene, natančno določene in stalne kakovosti. Potrjuje varnost (preverjanje glede škodljivih snovi) in uporabnost (npr. lastnosti delovanja, obraba, življenjska doba) izdelka in s tem tudi njegove celotne kakovosti.

Varnost

Predvidena uporaba



Opozorilo! Največja obremenljivost: 150 kg.

Opozorilo! Primerno za otroke nad 3 leta starosti.

Opozorilo! Namenjena je za uporabo na prostem.

Opozorilo! Samo za domačo uporabo.

Samo za domačo uporabo. Ne pa za otroška igrišča ali vrtce. Za sestavljanje sta potrebna 2 odrasla. Gugalno košaro uporabljajte le tako, kot je opisano v teh navodilih. Vsaka drugačna uporaba velja kot uporaba, ki ni predvidena in lahko povzroči gmotno škodo ali poškoduje ljudi. Proizvajalec ali prodajalec ne prevzemata nobenega jamstva za škodo, ki je nastala zaradi uporabe, ki ni predvidena, ali napačne uporabe.

Varnostna navodila



Ni primerno za otroke, mlajše od treh let starosti zaradi zadržitve in malih sestavnih delov, ki jih lahko zaužijejo!

Otroci se lahko med igro zapletejo v folijo embalaže ali zaužijejo priložene male dele in se zadržijo.

- Ne dovolite otrokom, da se igrajo s folijo embalaže.

- Otrokom ne dovolite v bližino malih delov.



Izdelek vsebuje male dele: nevarnost zadržitve!

Največja obremenitev ne sme preseči 150 kg!

Sestavljati jo sme le odrasla oseba! Gugati se sme le 1 oseba naenkrat!



Za otroke nad 3 leti starosti. Med uporabo ne puščajte otrok brez nadzora. Sprejmite varnostne ukrepe.

Varnostne smernice

Okrog gugalne košare mora biti v idealnem primeru 4 metre prostega območja.

Gugalne košare ne postavljajte nad betonom, asfaltom ali drugimi trdimi površinami. Padci na trdo podlago povzročijo pogosto hude poškodbe. Gugalne košare ni dovoljeno uporabljati, če ni popolnoma sestavljena in nameščena. Gugalne košare ni dovoljeno uporabljati v druge namene, ki so prepovedani. Igrača se sme uporabljati samo pod neposrednim nadzorom odrasle osebe. Odrasli morajo pred uporabo preveriti brezhibno delovanje vrvi. Otroci morajo nositi primerna oblačila (nobenih pončev, šalov in drugih ohlapnih in visečih delov oblačil).

Guganje je dovoljeno le, če sedi uporabnik na sredini. Ne dovolite guganja s praznim sedežem, ker lahko to povzroči nevarnost davljenja.

Varnostne smernice

Če želite spreminjati gugalno košaro, mora spremembe odobriti proizvajalec in jih je treba opraviti po njegovih navodilih.

Pozor: Uporabljati je dovoljeno le originalne nadomestne dele, ki so na voljo pri proizvajalcu.

Pred uporabo redno preverjajte stanje vpetja (obroči in držalo). Izdelka ne uporabljajte, če opazite kakršne koli poškodbe na kovinskem obroču ali vpetju. Nadomestni originalni deli so na voljo pri proizvajalcu.

Da bi se izognili morebitni obrabi kovinskih obročev ali vpetja, morate oba dela redno mazati z mazivom.

V povezavi z najmanjšim premerom, potrebe po pravilni pritrditvi na obeh koncih, pravi skupni dolžini in postavitvi posameznih delov, kot so vrvi, mreža, cevi, zaščitni ovoji, se morate ravnati po navodilih za vgradnjo v skladu s temi navodili za uporabo.

Nadzorne osebe morajo otroke seznaniti z naslednjim:

- nikoli ne smejo tekati okrog gugalne košare, za njo ali med dvema gugalnicama;
- ni dovoljeno sukanje vrvi ali obešanje prek drogov, ker to vpliva na trdnost vrvi;
- med guganjem ne smejo skakati z gugalne košare;
- prepovedano je vzpenjanje na mokro gugalno košaro;
- na gugalno košaro ni dovoljeno nameščati dodatnih elementov.

OPOZORILO!

Zaradi čelad ali ohlapnih oblačil so možne poškodbe ljudi.

Obstaja nevarnost padca ali zadavitve. Ob zlomu ali odtrganju mreže gnezda med uporabo obstaja nevarnost hudih poškodb. Ob montaži se držite absolutno varnih konstrukcij. Svetujejo vam naj ljudje z ustreznimi strokovnimi znanji.

OPOZORILO!

Pritrdilni kavli

Obstaja možnost porušitve gugalne košare med uporabo.

Nevarnost hudih poškodb. Gugalno košaro montirajte le na ustrezna držala. Svetujejo vam naj ljudje z ustreznimi strokovnimi znanji. Gugalne košare ne postavljajte nad betonom, asfaltom ali drugimi trdimi površinami.

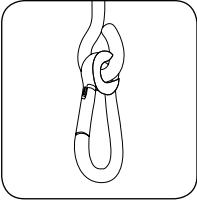

Obstajata dve možni različici držal:

Različica 1:
popolnoma zaprto ušesce držala: tu se obroči gugalnice pritrdijo s karabinskim kavljem.



Različica 2:
kavelj gugalnice: tu se obesijo obroči gugalne košare.

⚠ OPOZORILO!

Pazite, da bodo kovinski obroči za vsako od prikazanih različic vpetja prosto gibljivi. Pretesno vpetje lahko zaradi večje obrabe povzroči poškodbe ali telesne poškodbe.

⚠ NAPOTEK!

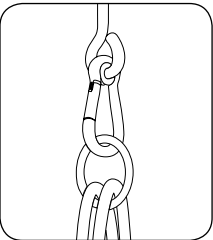

Oko držala je treba namestiti prečno na smer guganja. S tem preprečite preveliko obrabo med guganjem.

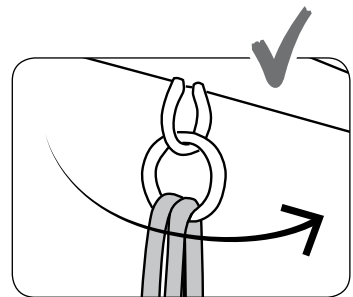
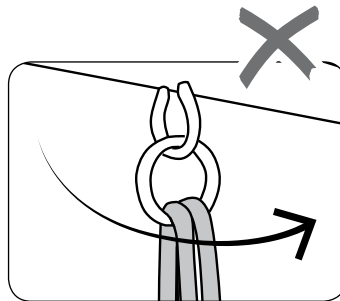

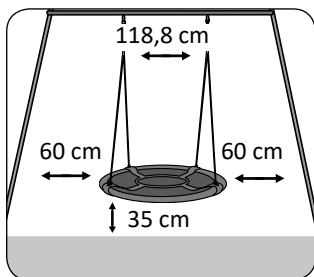
⚠ NAPOTEK!

Točke za obešanje morajo biti med seboj oddaljene najmanj za širino sedeža gugalnice (+ 10 cm).

Razdalja med sedežem gugalnice in tlemi mora biti najmanj 35 cm, največja višina padca ne sme presegati 46 cm.

Gugalnico nastavite tako, da se otrok, ki se guga, ne more dotakniti tal s konicami prstov na nogi. Če dvomite, najprej poskusno zagugajte.

Stranska razdalja mora biti 60 cm.

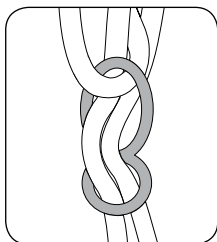
**Nastavitev višine**

Višino gugalne košare lahko nastavite z odprtiniami na elementu za nastavljanje. S tem lahko ustrezno spremenite dolžino vrvi. Ob nastavljanju dolžine vrvi nikoli ne sedite na gugalnici. Pazite, da bodo vrvi vedno enako dolge.

Redno preverjajte, ali vrv ni poškodovana ali nima znakov obrabe, pogojene zaradi staranja, kajti le nedotaknjena vrv pomeni varnost. Obvezno zamenjajte poškodovane vrvi.

⚠ NAPOTEK!

Upoštevajte, da se lahko na intenzivni sončni svetlobi material segreje, zato priporočamo, da usmerite gugalnico proti severu.

⚠ NAPOTEK!**Vzdrževanje gugalne košare**

Pred vsako sezono mora nadzorna oseba izvesti naslednje točke in jih ponoviti najmanj enkrat na mesec:

napeti ogrodje, preveriti sedeže gugalnice, verige, vrvi in drugo opremo, zamenjati pokvarjene sestavne dele v skladu s proizvajalčevimi navodili;

da bi se izognili morebitni obrabi kovinskega obroča ali vpetja, morate oba dela redno mazati z mazivom;

preverite, ali so vse zaščitne priprave popolne in niso poškodovane; preveriti vse gibljive dele in jih morebiti zamenjati; male dele lahko najdete v vsakem trgovskem centru ali trgovini za obrtnike; preverite, ali kovinski deli ne rjavijo, premažite jih le z barvo, ki ne vsebuje svinca v skladu z zahtevami EN 71. Če želite gugalno košaro namestiti na ogrodje z več gugalnimi elementi, obvezno preverite vse sestavne dele. Če je gugalna košara obešena na vejo, obvezno preverite, ali je veja dovolj trdna. Preverite podlago, ali lahko ublaži morebitni padec. Ob koncu

vrtno sezono, najpozneje pa pri temperaturah pod 4 °C, snemite gugalno košaro in jo shranite na suhem mestu, kjer ni mraza. Pri gugalni košari morate uporabiti izključno nadomestne dele podjetja Flexxtrade GmbH & Co., druge vrvi, cevi, sedežne površine niso primerne za gugalno košaro, če jih uporabljate, lahko s tem ogrožate varnost.

Tehnični podatki:

Model: FLX-NS-02, Ø 110 cm, nosilnost maks. 150 kg

Odstranjevanje med odpadke



Odstranitev embalaže med odpadke

Embalažo odstranite med odpadke po materialih. Karton in papir oddajte med stari papir, folije med sekundarne odpadke.

Odlaganje gugalne košare med odpadke

Ko gugalna košara ni več uporabna, jo zavržite v skladu s pravili, ki veljajo v vašem kraju ali državi.

Izjava o skladnosti

Proizvajalec Flexxtrade GmbH & Co. KG izjavlja, da gugalna košara izpolnjuje zadevne usklajevalne pravne predpise skupnosti:

direktiva 2009/48/ES o varnosti igrač

uporabljeni standardi ali specifikacije /

EN 71-1: 2014+A1, EN 71-2: 2011+A1, EN 71-3: 2013+A3, EN 71-8: 2018

Aldi Nord, številka izdelka: 1288



Distributer:

FLEXXTRADE GMBH & CO. KG
HOFSTR. 64
40723 HILDEN
GERMANY

POPRODAJNA PODPORA

719823



00800/78747874



Flexxtrade-si@teknihall.com

IZDELEK:
FLX-NS-02

05/2022

3
LETA
GARANCIJE